

Krzysztof Garbacz

Unikatowy zespół „pochówków” zwierzęcych z Grzybowa, gm. Staszów, woj. świętokrzyskie

Aneks

Rysunki autora na podstawie dokumentacji polowej ekspedycji archeologicznej w Grzybowie, wykonanej przez Irenę Szalę (1985, 1986), Ewę Garbacz (1986-1988), Pawła Fijałkowskiego (1987) i Krzysztofa Garbacza (1989, 1990).

Ryc. 6. Grzybów stan. 1, gm. Staszów, woj. świętokrzyskie. „Pochówek” zwierzęcy 1, przecinający warstwę z ciałopaleniem z okresu rzymskiego na głębokości ok. 30 cm (fot. K. Garbacz)

Fig. 6. Site 1 in Grzybów, Staszów Commune, Świętokrzyskie Voivodeship. Animal “burial” 1 cutting through the cremation layer from the Roman period at a depth of about 30 cm (Photo by K. Garbacz)



Ryc. 7. Grzybów stan. 1, gm. Staszów, woj. świętokrzyskie. „Pochówek” zwierzęcy 1. Fragment górnej partii szkieletu psa (fot. K. Garbacz) i rzut poziomy jamy na głębokości 85-95 cm: (a) ziemia gliniasta, (b) otoczenie obiektu, (c) miejsce znalezienia fibuli

Fig. 7. Site 1 in Grzybów, Staszów Commune, Świętokrzyskie Voivodeship. Animal “burial” 1. Fragment of the upper part of a dog skeleton and a horizontal view of the pit at a depth of 85-95 cm: (a) clayey soil, (b) surroundings of the feature, (c) findspot of the fibula (Photo by K. Garbacz)

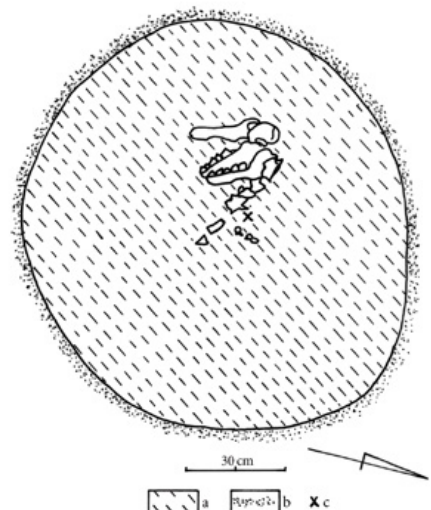



Ryc. 8. Grzybów stan. 1, gm. Staszów, woj. świętokrzyskie. „Pochówek” zwierzęcy 2. Eksploracja działek A i B na arze 1 na poziomie warstwy z ciałopaleniem z okresu rzymskiego (głębokość 30-35 cm), przeciętej przez średniowieczne „pochówki” zwierzęce nr 1 i 2 (fot. K. Garbacz)

Fig. 8. Site 1 in Grzybów, Staszów Commune, Świętokrzyskie Voivodeship. Animal “burial” 2. Exploration of plots A and B on are 1 on the level of the cremation layer from the Roman period (depth of 30-35 cm) cut by late medieval animal “burials” no. 1 and 2 (Photo by K. Garbacz)

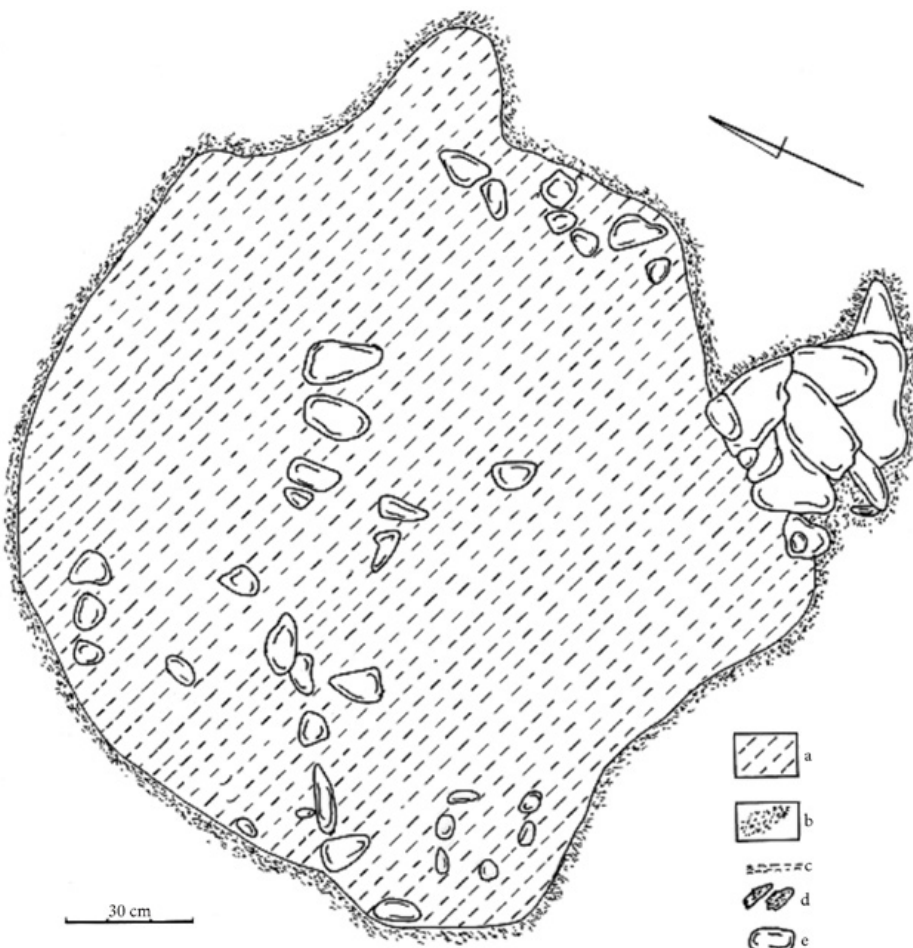

Ryc. 9. Grzybów stan. 1, gm. Staszów, woj. świętokrzyskie. „Pochówek” zwierzęcy 2. Rzut poziomy jamy na głębokości 75 cm

Legenda do ilustracji 9, 10 i 13:
 (a) wypełniko obiektu: przemieszana ziemia o zabarwieniu gliniastym i ciemnoszarym, (b) otoczenie obiektu: piasek plamisty, (c) warstwa spalenizny, (d) kości zwierzęce, (e) kamień

Fig. 9. Site 1 in Grzybów, Staszów Commune, Świętokrzyskie Voivodeship. Animal “burial” 2. Horizontal view of the pit at a depth of 75 cm: (a) fill of the feature: mixed dark grey and clayey soil, (b) surroundings of the feature: spotted sand, (c) burnt layer, (d) animal bones, (e) stone

Ryc. 10. Grzybów stan. 1, gm. Staszów, woj. świętokrzyskie. „Pochówek” zwierzęcy 2. Kości psów rozrzucone w obrębie kamieni z obstawy grobowca I kultury pucharów lejkowatych. Poniżej zarys jamy na głębokości ok. 80 cm

Fig. 10. Site 1 in Grzybów, Staszów Commune, Świętokrzyskie Voivodeship. Animal “burial” 2. Dog bones scattered within the stone enclosure of tomb I of the Funnel Beaker culture. An outline of the pit below, at a depth of about 80 cm. Layers marked as in Fig. 9

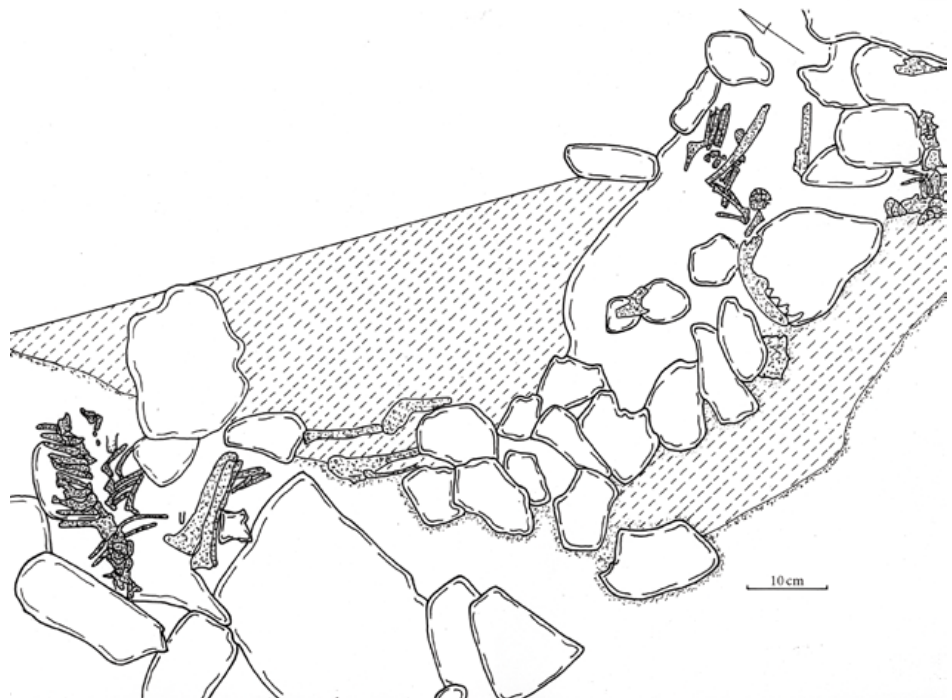

Ryc. 11. Grzybów stan. 1, gm. Staszów, woj. świętokrzyskie. „Pochówek” zwierzęcy 2. Wykonywanie dokumentacji rysunkowej (fot. K. Garbacz)

Fig. 11. Site 1 in Grzybów, Staszów Commune, Świętokrzyskie Voivodeship. Animal “burial” 2. Preparation of graphic documentation (Photo by K. Garbacz)



Ryc. 12. Grzybów stan. 1, gm. Staszów, woj. świętokrzyskie. „Pochówek” zwierzęcy 2. Fragmenty obiektu z rozrzuconymi częściami szkieletów psów, m.in. czaszki, szczęki i żuchwy (fot. K. Garbacz)

Fig. 12. Site 1 in Grzybów, Staszów Commune, Świętokrzyskie Voivodeship. Animal “burial” 2. Fragments of the feature with scattered parts of dog skeletons, including a skull, jaw and a mandible (Photo by K. Garbacz)

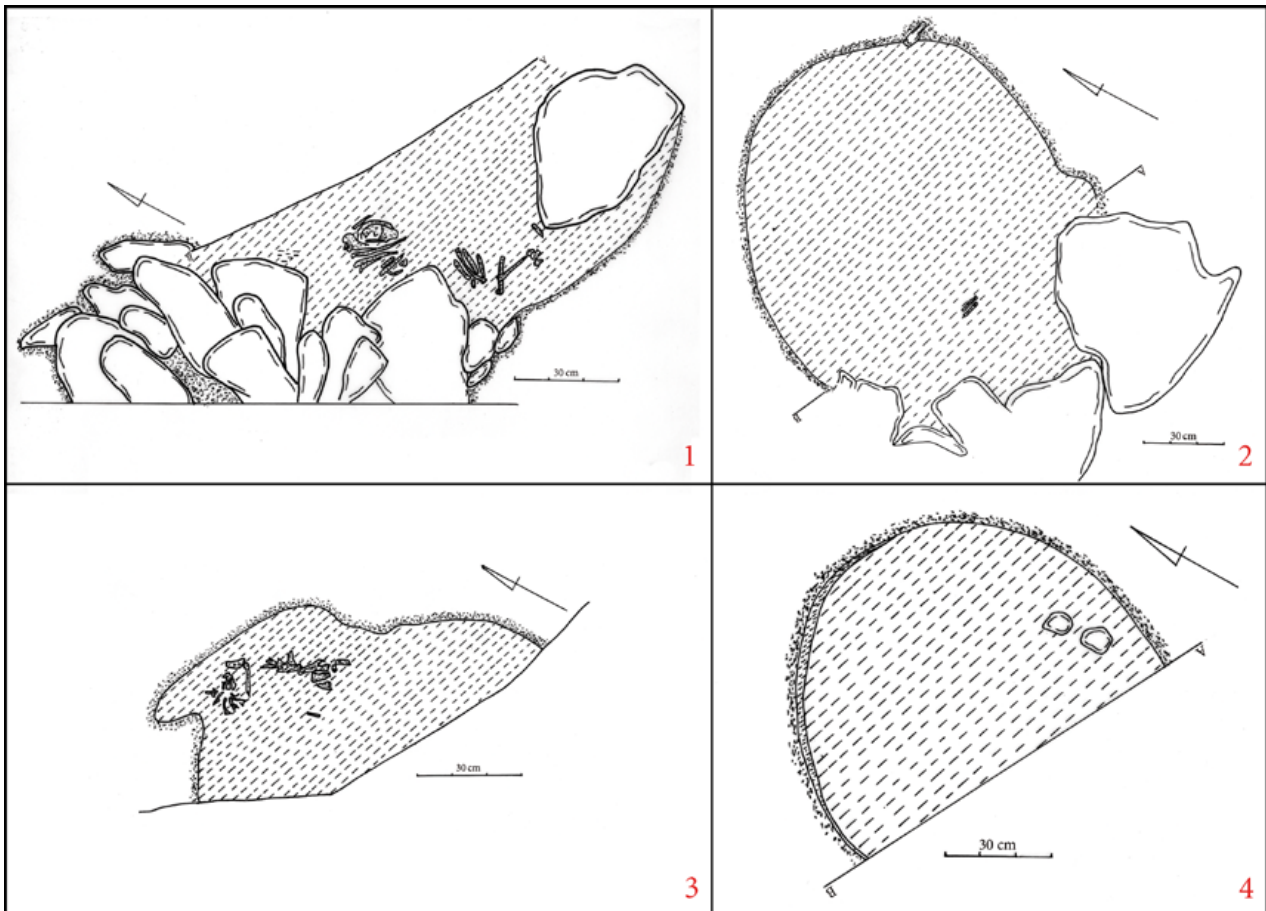

Ryc. 13. Grzybów stan. 1, gm. Staszów, woj. świętokrzyskie. „Pochówek” zwierzęcy 2. Wypełnisko jamy na głębokości 100 cm (1); 110 cm (2); 130 cm ze szczątkami szkieletu kota domowego (3) i 140 cm z zarysem warstwy spalenizny od N i NW (4)

Fig. 13. Site 1 in Grzybów, Staszów Commune, Świętokrzyskie Voivodeship. Animal “burial” 2. The fill of the pit at a depth of 100 cm (1); 110 cm (2); 130 cm with remains of the skeleton of a domestic cat (3) and 140 cm with an outline of a burnt layer from N and NW (4). Layers marked as in Fig. 9

Ryc. 14. Grzybów stan. 1, gm. Staszów, woj. świętokrzyskie. „Pochówek” zwierzęcy 2. Warstwa spalenizny na głębokości 150 cm (fot. K. Garbacz)

Fig. 14. Site 1 in Grzybów, Staszów Commune, Świętokrzyskie Voivodeship. Animal “burial” 2. The layer with traces of burning at a depth of 150 cm (Photo by K. Garbacz)



Ryc. 15. Grzybów stan. 1, gm. Staszów, woj. świętokrzyskie. „Pochówek” zwierzęcy 2. Profil jamy z widoczną warstwą spalenizny w formie nieckowatego wypełniska dna obiektu (fot. K. Garbacz)

Fig. 15. Site 1 in Grzybów, Staszów Commune, Świętokrzyskie Voivodeship. Animal “burial” 2. Section of the pit with a visible burnt layer in the form of a trough-shaped fill at the bottom of the feature (Photo by K. Garbacz)



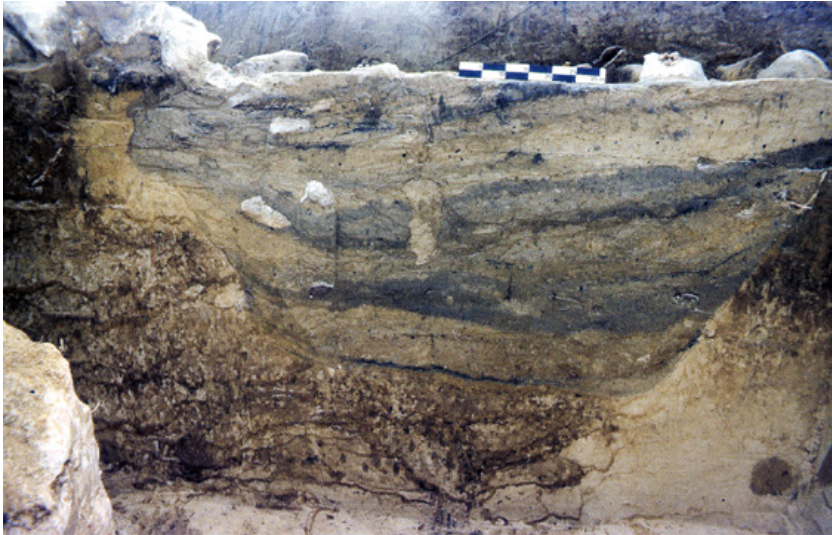

Ryc. 16. Grzybów stan. 1, gm. Staszów, woj. świętokrzyskie. „Pochówek” zwierzęcy 2. Profil jamy po wyeksplorowaniu warstwy spalenizny (fot. K. Garbacz). (a) warstwa spalenizny, (b) warstwa o zabarwieniu szarym z kremowymi plamkami, (c) warstwa o zabarwieniu jasnobrązowym, (d) warstwa o zabarwieniu beżowym, (e) warstwa o zabarwieniu jasnożółtym z popielatymi plamkami, (f) kamień

Fig. 16. Site 1 in Grzybów, Staszów Commune, Świętokrzyskie Voivodeship. Animal “burial” 2. Section of the pit after exploration of the burnt layer: (a) burnt layer, (b) grey layer with cream-coloured spots, (c) light brown layer, (d) beige layer, (e) light yellow layer with ash-coloured spots, (f) stone (Photo by K. Garbacz)

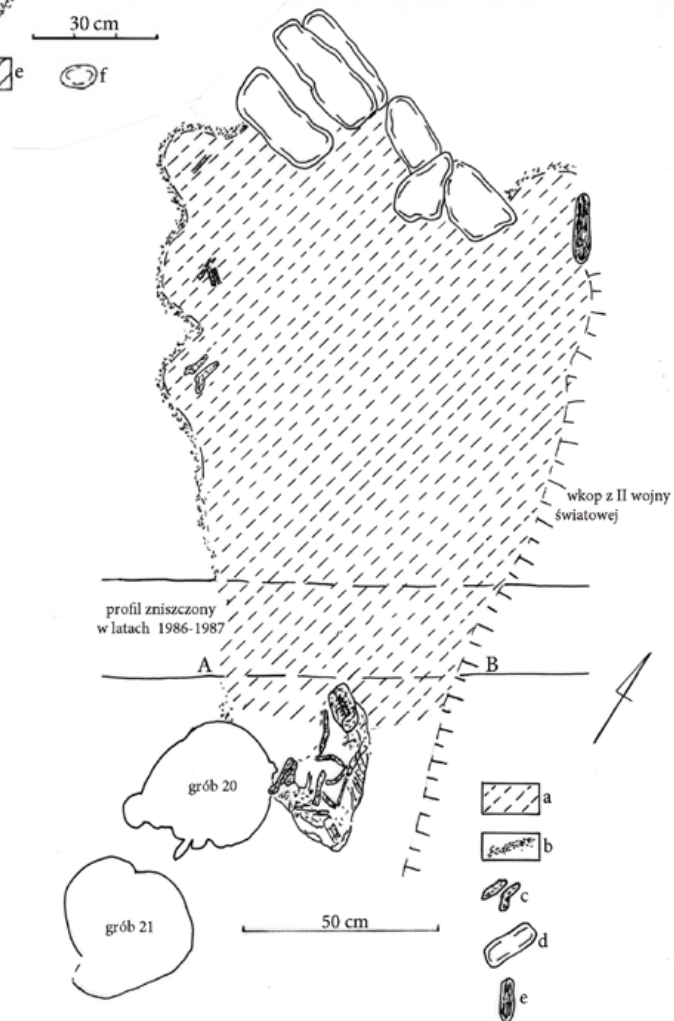
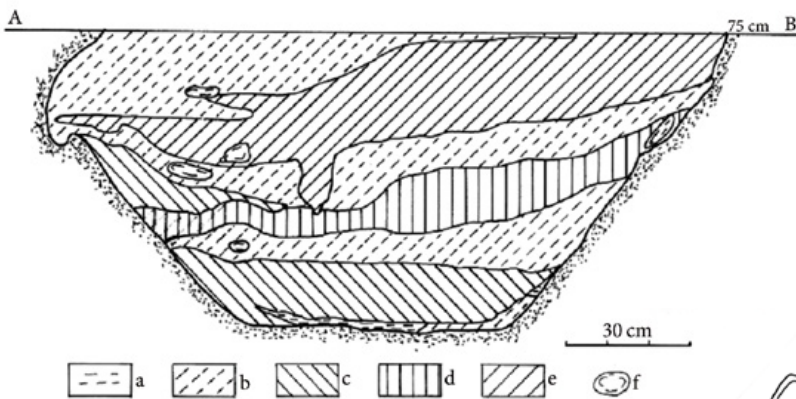

Ryc. 17. Grzybów stan. 1, gm. Staszów, woj. świętokrzyskie. „Pochówek” zwierzęcy 3, odkryty w sąsiedztwie grobów kultury przeworskiej (20 i 21). Rzut poziomy na głębokości ok. 100 cm
Legenda do Ryc. 17 i 20:
(a) wypełnisko obiektu zniszczonego częściowo przez wkop z II wojny światowej: gliniasty piasek barwy szarej-jasnobrunatnej, (b) kości zwierzęce, (c) kamień

Fig. 17. Site 1 in Grzybów, Staszów Commune, Świętokrzyskie Voivodeship. Animal “burial” 3 discovered in the vicinity of tombs of the Przeworsk culture (20 and 21). Horizontal view at a depth of about 100 cm: (a) fill of the feature partially destroyed by a trench from World War II, clayey grey and light tan-coloured sand; (b) animal bones, (c) stone

Ryc. 18. Grzybów stan. 1, gm. Staszów, woj. świętokrzyskie. „Pochówek” zwierzęcy 3. Szkielet świni odkryty na skraju jamy, przylegającej do grobu 21 z wczesnego okresu rzymskiego (fot. K. Garbacz)

Fig. 18. Site 1 in Grzybów, Staszów Commune, Świętokrzyskie Voivodeship. Animal “burial” 3. Pig skeleton discovered at the edge of the pit adjacent to tomb 21 from the early Roman period (Photo by K. Garbacz)

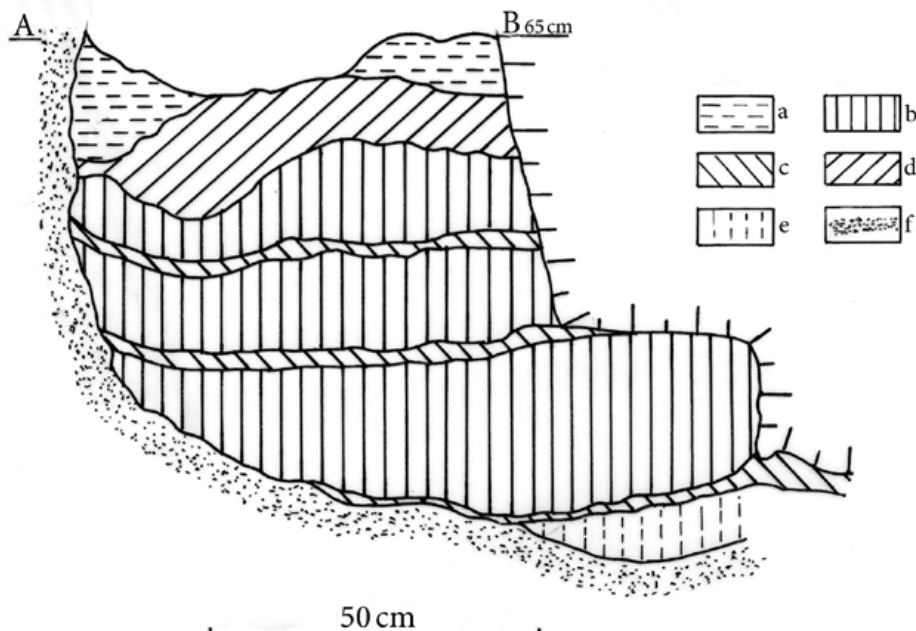

Ryc. 19. Grzybów stan. 1, gm. Staszów, woj. świętokrzyskie. Profil „pochówku” zwierzęcego 3: (a) piasek ciemnoszary z węgielkami drzewnymi, (b) glina z piaskiem barwy jasnobrunatnej, (c) gliniasty piasek barwy jasnobrunatnej-szarej, (d) gliniasty piasek barwy ciemnoszarej-jasnobrunatnej, (e) piasek barwy jasnobrunatnej, (f) – otoczenie obiektu

Fig. 19. Site 1 in Grzybów, Staszów Commune, Świętokrzyskie Voivodeship. Section of animal “burial” 3: (a) dark grey sand with charcoal, (b) clay with light tan-coloured sand, (c) clayey light tan-coloured and grey sand, (d) clayey dark grey and light tan-coloured sand, (e) light tan-coloured sand, (f) surroundings of the feature

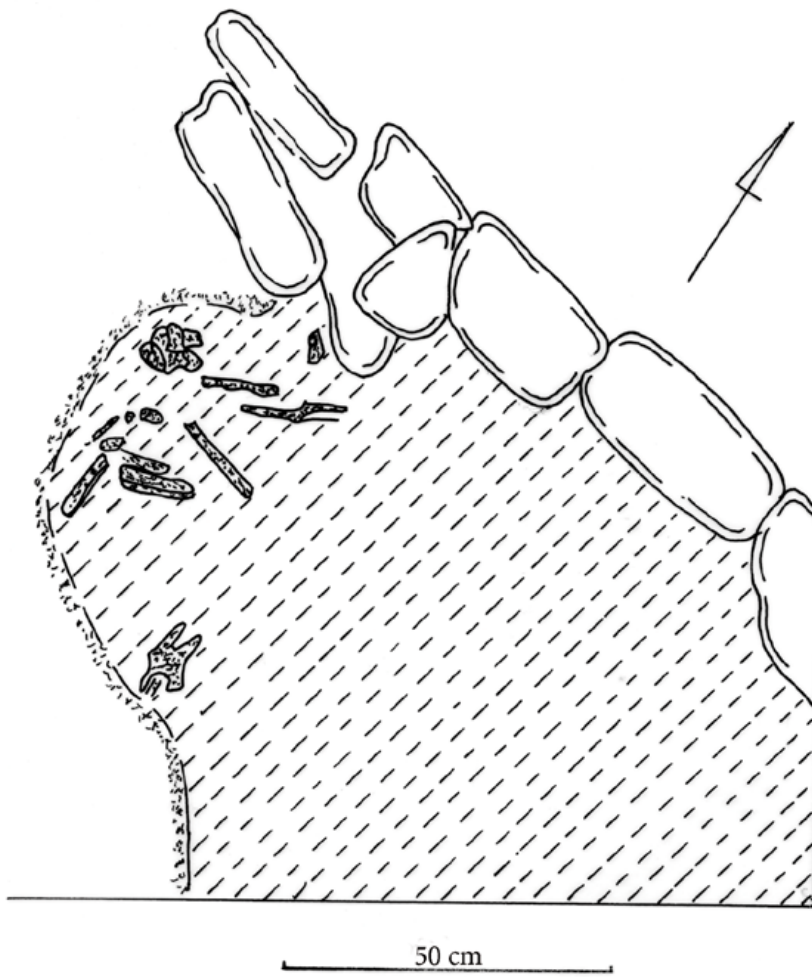

Ryc. 20. Grzybów stan. 1, gm. Staszów, woj. świętokrzyskie. „Pochówek” zwierzęcy 3 na głębokości 115 cm. Północno-zachodnia część obiektu, od północy ograniczonego fragmentem kamiennej obstawy megalitycznego grobowca II kultury pucharów lejkowatych

Fig. 20. Site 1 in Grzybów, Staszów Commune, Świętokrzyskie Voivodeship. Animal “burial” 3 at a depth of 115 cm. The north-western part of the feature, delimited from the north by a fragment of a stone enclosure of megalithic tomb II of the Funnel Beaker culture. Layers marked as in Fig. 20



Ryc. 21. Grzybów stan. 1, gm. Staszów, woj. świętokrzyskie. „Pochówek” zwierzęcy 3. Fragmenty szkieletu kozy, odkryte w północno-zachodniej części jamy (fot. K. Garbacz)

Fig. 21. Site 1 in Grzybów, Staszów Commune, Świętokrzyskie Voivodeship. Animal “burial” 3. Fragments of the skeleton of a goat, discovered in the north-western part of the pit (Photo by K. Garbacz)

Ryc. 22. Grzybów stan. 1, gm. Staszów, woj. świętokrzyskie. „Pochówek” zwierzęcy 5. Naczynie gliniane odkryte na skraju jamy (fot. K. Garbacz)

Fig. 22. Site 1 in Grzybów, Staszów Commune, Świętokrzyskie Voivodeship. Animal “burial” 5. A clay vessel discovered at the edge of the pit (Photo by K. Garbacz)

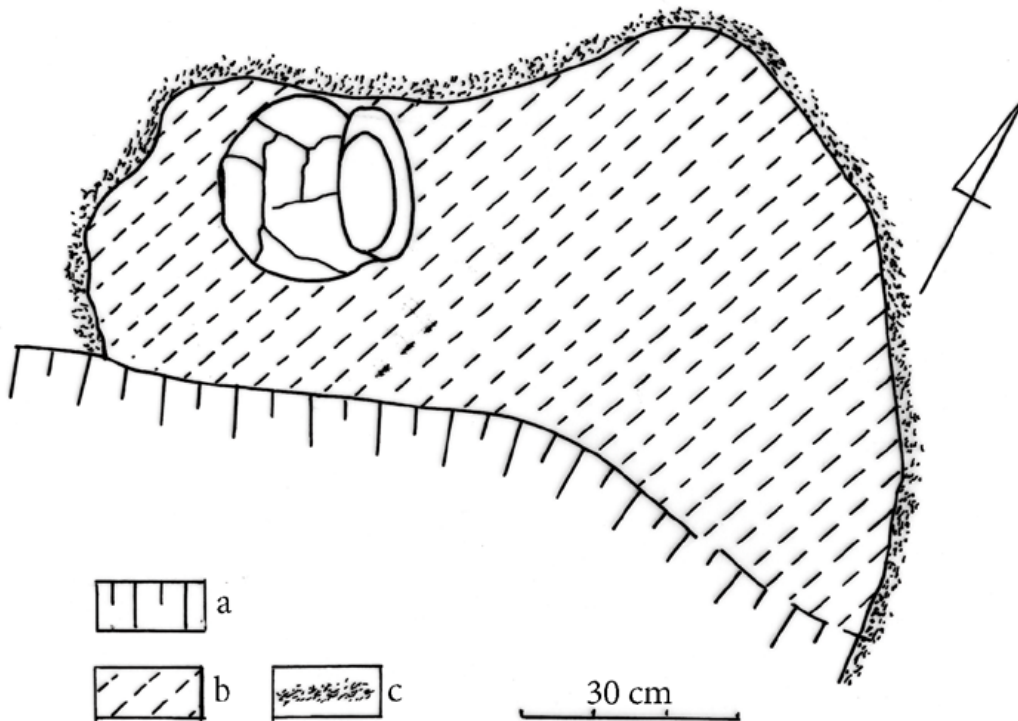
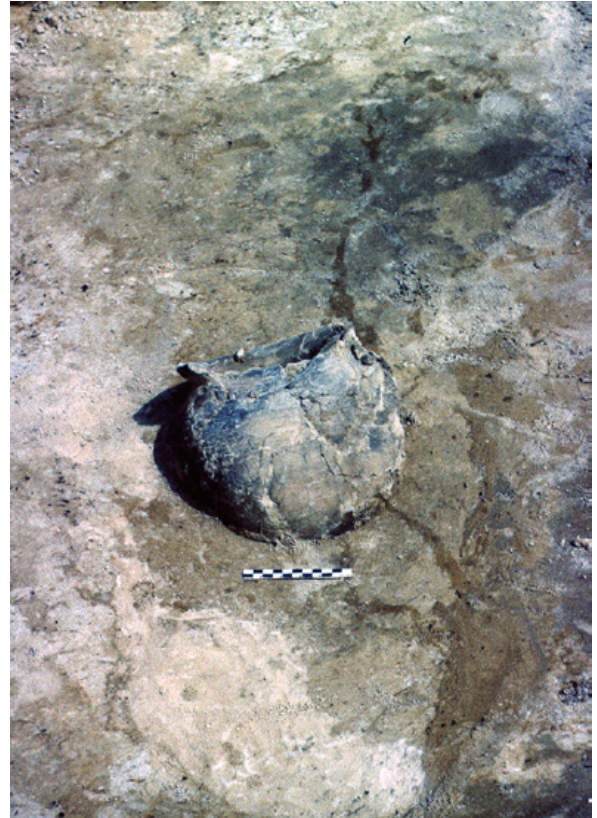

Ryc. 23. Grzybów stan. 1, gm. Staszów, woj. świętokrzyskie. „Pochówek” zwierzęcy 5 na głębokości ok. 50 cm: nieregularna jama z naczyniem glinianym.

Legenda do rycin 23 i 24: (a) humus, (b) wypełnik obiektu: gliniasty piasek barwy szarej-brunatnej, (c) otoczenie obiektu

Fig. 23. Site 1 in Grzybów, Staszów Commune, Świętokrzyskie Voivodeship. Animal “burial” 5 at a depth of 50 cm, an irregularly shaped pit with a clay vessel: (a) humus; (b) fill of the feature, clayey grey and brown sand; (c) surroundings of the feature

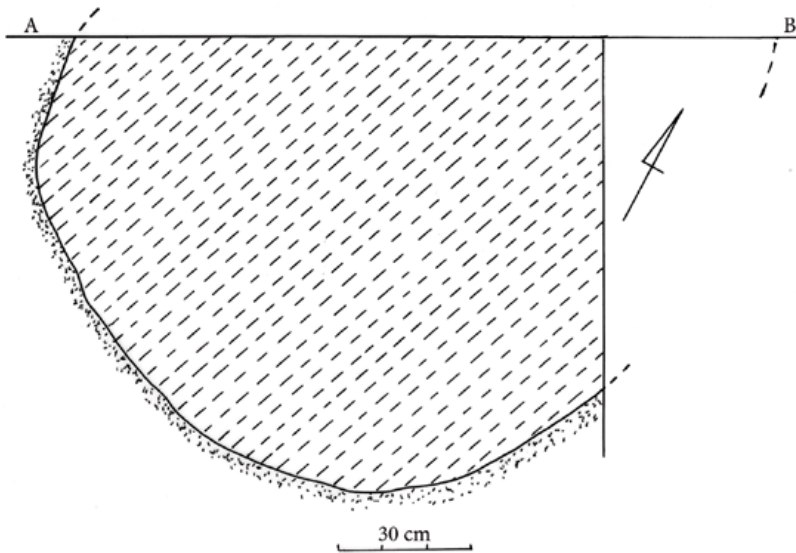

Ryc. 24. Grzybów stan. 1, gm. Staszów, woj. świętokrzyskie. „Pochówek” zwierzęcy 5: rzut poziomy na głębokości ok. 100 cm i jego profil

Fig. 24. Site 1 in Grzybów, Staszów Commune, Świętokrzyskie Voivodeship. Animal “burial” 5, a horizontal view at a depth of about 100 cm and its section. Layers marked as in Fig. 23

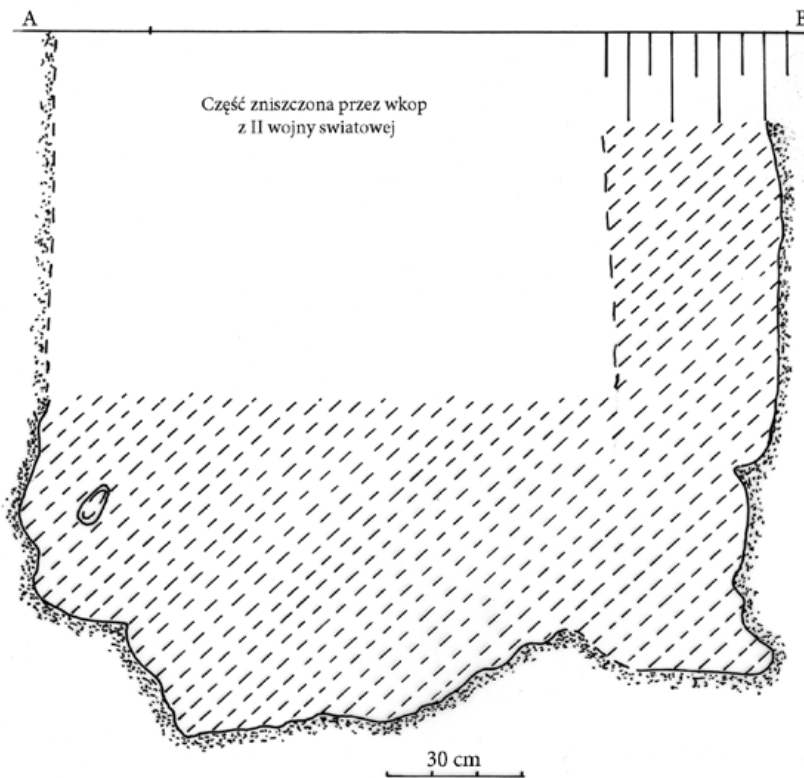

Ryc. 25. Grzybów stan. 1, gm. Staszów, woj. świętokrzyskie. Naczynie gliniane z „pochówku” zwierzęcego 5

Fig. 25. Site 1 in Grzybów, Staszów Commune, Świętokrzyskie Voivodeship. A clay vessel from animal “burial” 5

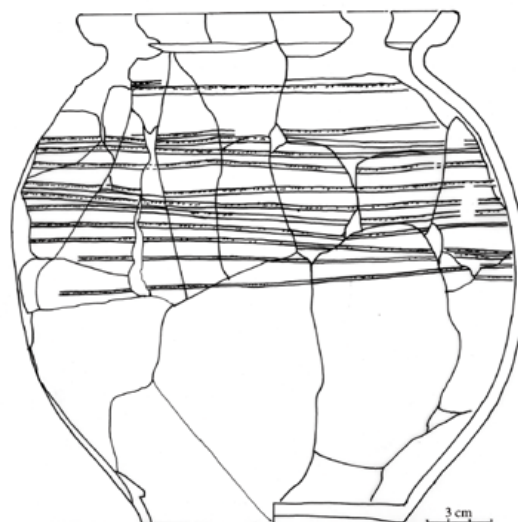

Ryc. 26. Grzybów stan. 1, gm. Staszów, woj. świętokrzyskie. „Pochówek” zwierzęcy 6. Zarys jamy na głębokości 140 cm i jej przekrój: (a) gliniasty piasek plamisty barwy szaro-brunatnej, (b) otoczenie obiektu, (c) kości zwierzęce, (d) kamień

Fig. 26. Site 1 in Grzybów, Staszów Commune, Świętokrzyskie Voivodeship. Animal “burial” 6. Outline of the pit at a depth of 140 cm and its section: (a) clayey grey and tan-coloured sand with spots, (b) surroundings of the feature, (c) animal bones, (d) stone

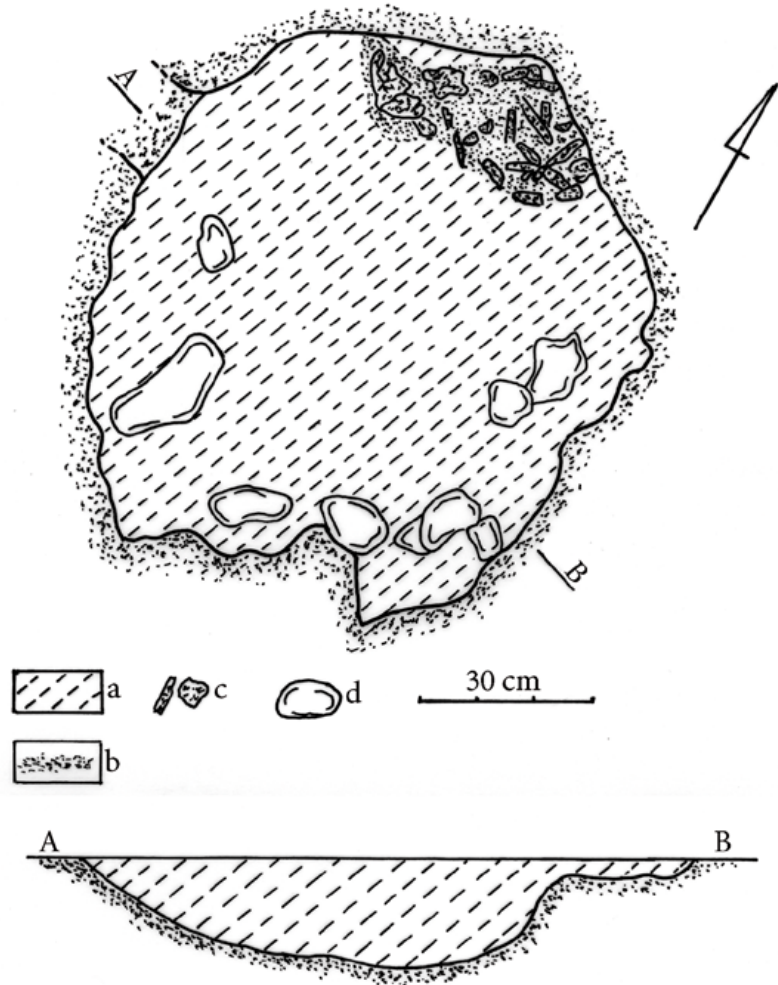

Ryc. 27. Grzybów stan. 1, gm. Staszów, woj. świętokrzyskie. „Pochówek” zwierzęcy 6 (fot. K. Garbacz) i szkielet psa

Fig. 27. Site 1 in Grzybów, Staszów Commune, Świętokrzyskie Voivodeship. Animal “burial” 6 and a dog skeleton (Photo by K. Garbacz)

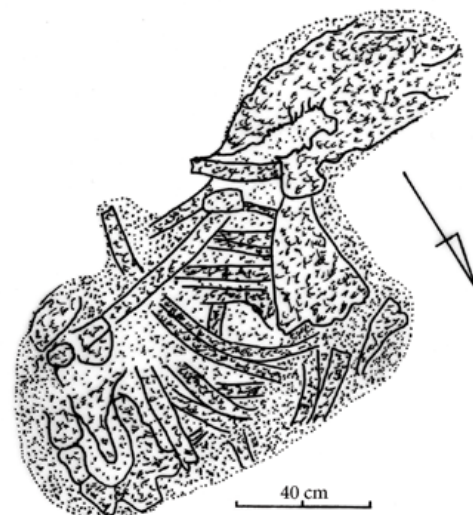
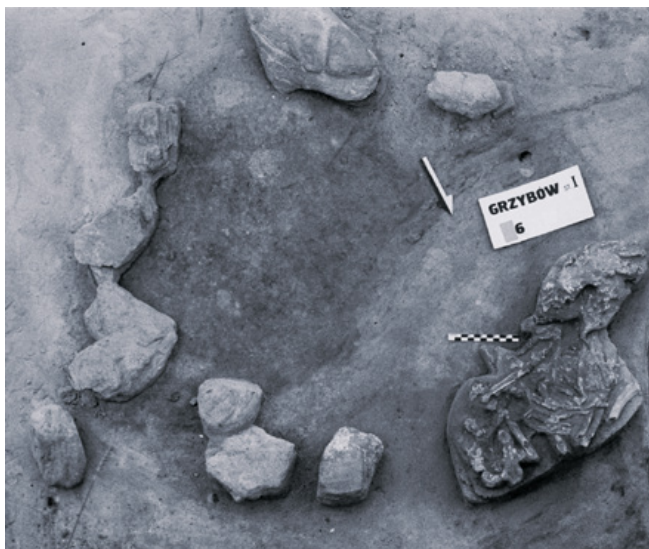

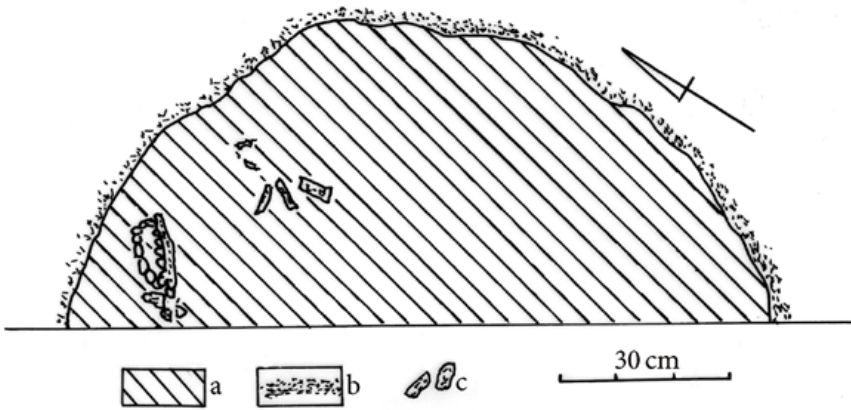

Ryc. 28. Grzybów stan. 1, gm. Staszów, woj. świętokrzyskie. „Pochówek” zwierzęcy 7. Północno-wschodnia część obiektu na głębokości ok. 60 cm: (a) jasnobrunatny piasek, (b) otoczenie obiektu, (c) kości

Fig. 28. Site 1 in Grzybów, Staszów Commune, Świętokrzyskie Voivodeship. Animal “burial” 7. The north-eastern part of the feature at a depth of about 60 cm: (a) light tan-coloured sand, (b) surroundings of the feature, (c) bones

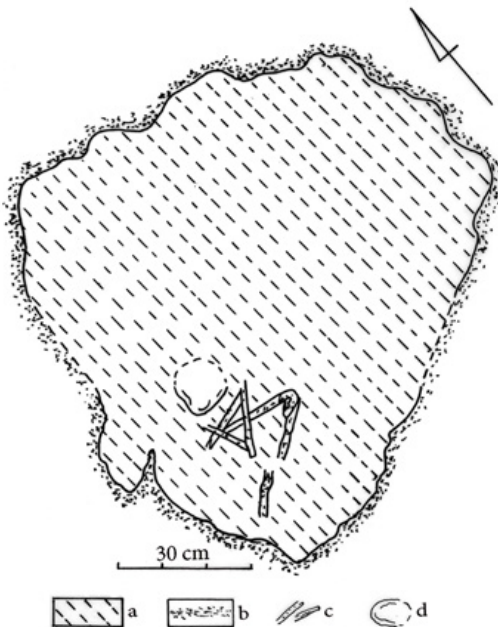

Ryc. 29. Grzybów stan. 1, gm. Staszów, woj. świętokrzyskie. „Pochówek” zwierzęcy 7. Północno-wschodnia część obiektu (fot. K. Garbacz) i rzut poziomy na głębokości 90-100 cm: (a) szaro-brunatny piasek gliniasty, (b) otoczenie obiektu, (c) kości zwierzęce, (d) kamień

Fig. 29. Site 1 in Grzybów, Staszów Commune, Świętokrzyskie Voivodeship. Animal “burial” 7. The north-eastern part of the feature and a horizontal view at a depth of 90-100 cm: (a) clayey grey and tan-coloured sand, (b) surroundings of the feature, (c) animal bones, (d) stone (Photo by K. Garbacz)

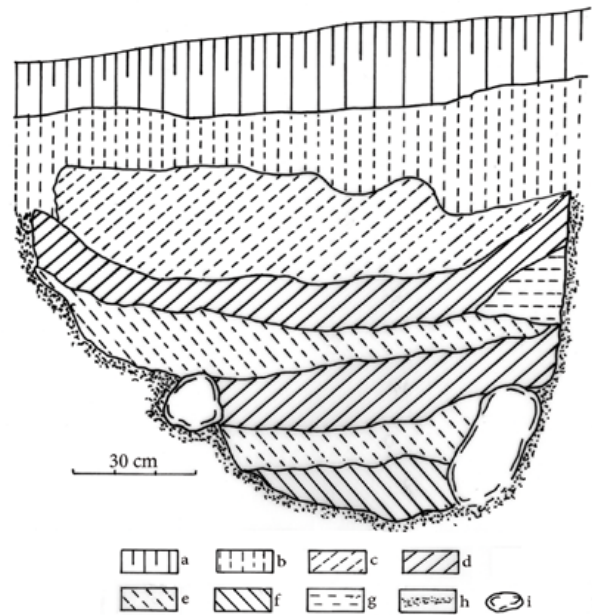

Ryc. 30. Grzybów stan. 1, gm. Staszów, woj. świętokrzyskie. Profil „pochówku” zwierzęcego 7: (a) humus, (b) warstwa piasku pod humusem, (c) piasek barwy szarej do jasnobrunatnej, (d) szarobrunatny piasek, (e) gliniasty piasek o strukturze pasmowej barwy szaro-żółtej do ciemnoszarej, (f) gliniasty piasek barwy szarożółtej do ciemnoszarej, (g) piasek plamisty barwy jasnoszarej do szarobrunatnej, (h) otoczenie obiektu, (i) kamień

Fig. 30. Site 1 in Grzybów, Staszów Commune, Świętokrzyskie Voivodeship. Section of animal “burial” 7: (a) humus; (b) a layer of sand under the humus; (c) sand, grey to light tan-coloured; (d) grey and dark tan-coloured sand; (e) clayey sand with spots ranging from grey-yellow to dark grey; (f) clayey sand ranging from grey-yellow to dark grey; (g) sand with spots, from light grey to grey and tan-coloured, (h) surroundings of the feature, (i) stone

Ryc. 31. Grzybów stan. 1, gm. Staszów, woj. świętokrzyskie. „Pochówek” zwierzęcy 8. Rzut poziomy na głębokości 30-40 cm: (a) wypełnisko obiektu: gliniasty piasek plamisty barwy szarej, (b) otoczenie obiektu, (c) kość zwierzęca

Fig. 31. Site 1 in Grzybów, Staszów Commune, Świętokrzyskie Voivodeship. Animal “burial” 8. Horizontal view at a depth of 30-40 cm: (a) fill of the feature: clayey grey sand with spots, (b) surroundings of the feature, (c) animal bone

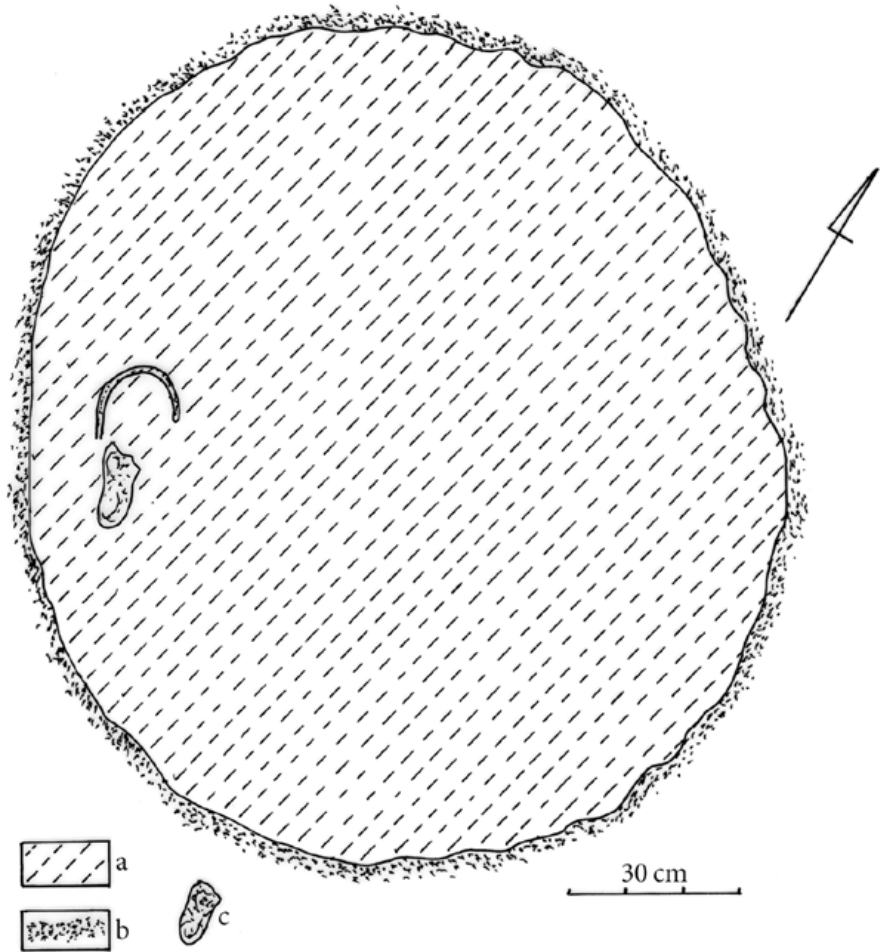

Ryc. 32. Grzybów stan. 1, gm. Staszów, woj. świętokrzyskie. „Pochówek” zwierzęcy 8. Szkielet bydłący wyeksplorowany na głębokości 30-60 cm (fot. K. Garbacz)

Fig. 32. Site 1 in Grzybów, Staszów Commune, Świętokrzyskie Voivodeship. Animal “burial” 8. Bovine skeleton unearthed at a depth of 30-60 cm (Photo by K. Garbacz)

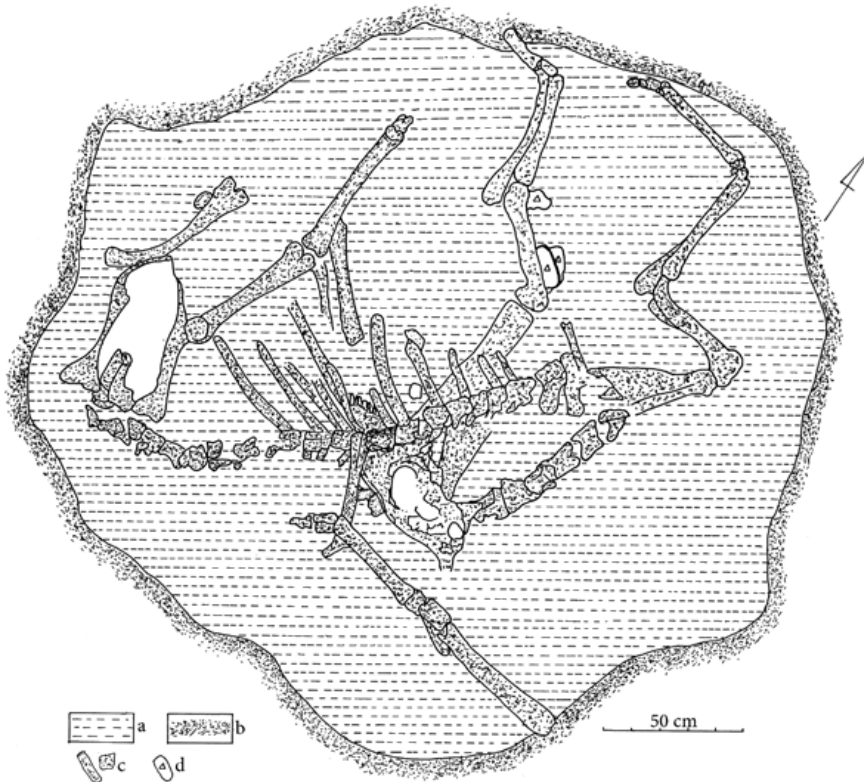

Ryc. 33. Grzybów stan. 1, gm. Staszów, woj. świętokrzyskie. „Pochówek” zwierzęcy 8. Szkielet bydłęcy położony na głębokości 30-60 cm: (a) gliniasty piasek plamisty barwy jasnobrunatnej i jasnoszarej, (b) otoczenie obiektu, (c) kości zwierzęce, (d) fragment naczynia glinianego

Fig. 33. Site 1 in Grzybów, Staszów Commune, Świętokrzyskie Voivodeship. Animal “burial” 8. Bovine skeleton at a depth of 30-60 cm: (a) clayey sand with light tan-coloured and grey spots, (b) surroundings of the feature, (c) animal bones, (d) fragment of a clay vessel



Ryc. 34. Grzybów stan. 1, gm. Staszów, woj. świętokrzyskie. „Pochówek” zwierzęcy 8. Fragmenty kończyn tylnych, leżących przy czaszce bydłęcia oraz nienaturalnie ułożona czaszka bydłęca po złamaniu lub skręceniu karku (fot. K. Garbacz)

Fig. 34. Site 1 in Grzybów, Staszów Commune, Świętokrzyskie Voivodeship. Animal “burial” 8. Fragments of hind limbs lying next to a bovine skull, and an unnaturally positioned bovine skull after spinal fracture or injury (Photo by K. Garbacz)



Ryc. 35. Grzybów stan. 1, gm. Staszów, woj. świętokrzyskie. „Pochówek” zwierzęcy 8. Fragmenty naczynia glinianego, odkryte przy szkieletie bydłęcym (fot. K. Garbacz)

Fig. 35. Site 1 in Grzybów, Staszów Commune, Świętokrzyskie Voivodeship. Animal “burial” 8. Fragments of a clay vessel discovered next to a bovine skeleton (Photo by K. Garbacz)

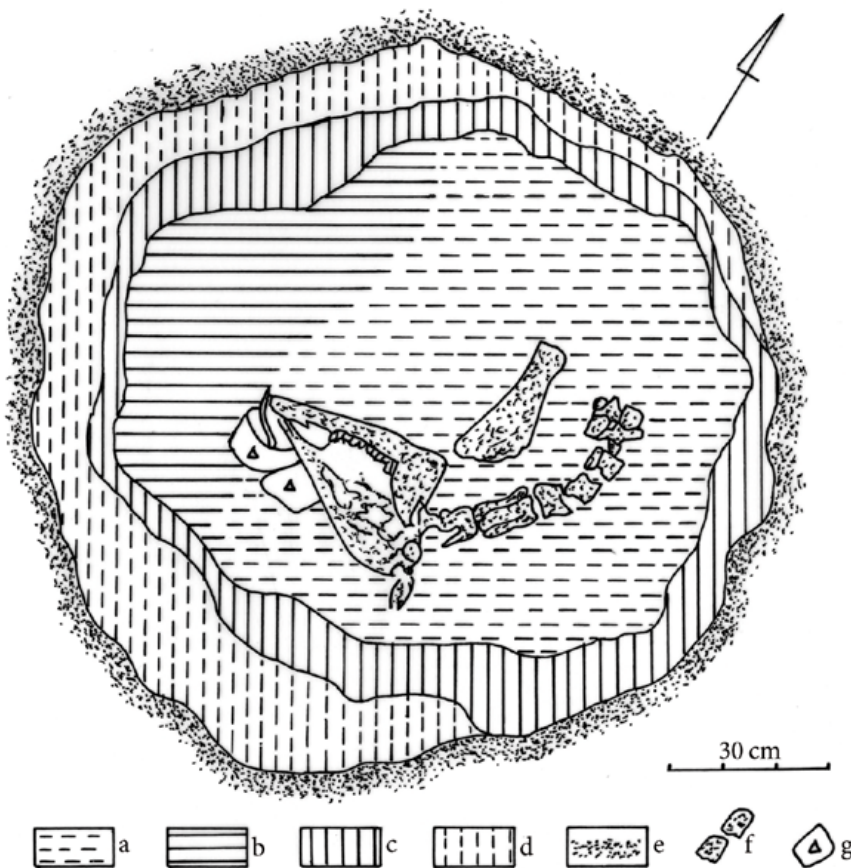
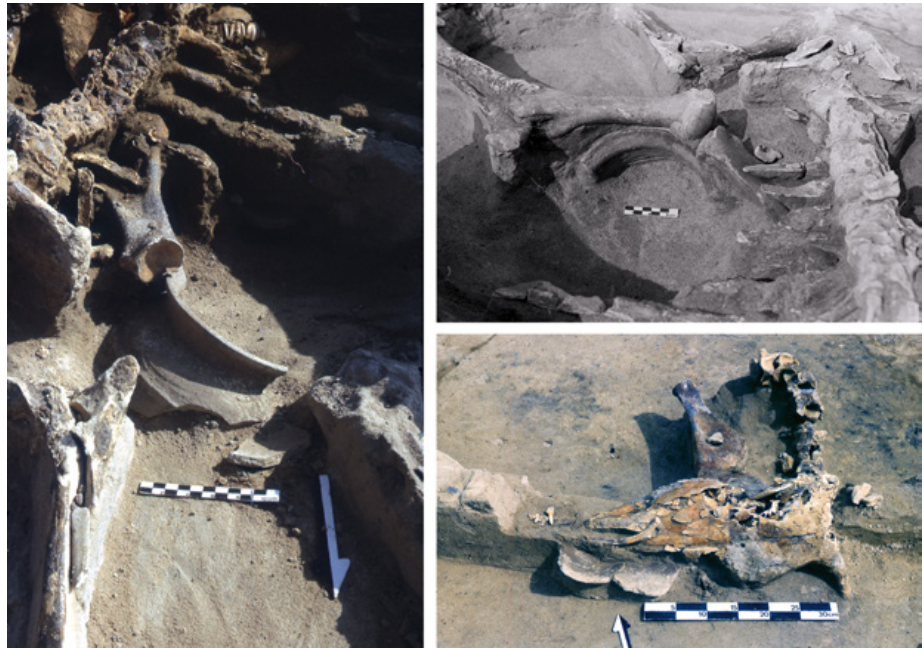

Ryc. 36. Grzybów stan. 1, gm. Staszów, woj. świętokrzyskie. „Pochówek” zwierzęcy 8. Rzut poziomy jamy na głębokości 70 cm (czaszki 50 cm): (a) ciemnoszary piasek ze śladami węgla drzewnego, (b) jasnoszary i jasnobrunatny piasek, (c) gliniasty piasek barwy jasnobrunatnej, (d) jasnobrunatny piasek, (e) otoczenie obiektu, (f) kości zwierzęce, (g) fragment naczynia glinianego

Fig. 36. Site 1 in Grzybów, Staszów Commune, Świętokrzyskie Voivodeship. Animal “burial” 8. Horizontal view of the pit at a depth of 70 cm, with a skull at a depth of 50 cm: (a) dark grey sand with traces of charcoal, (b) light grey and light tan-coloured sand, (c) clayey light tan-coloured sand, (d) light tan-coloured sand, (e) surroundings of the feature, (f) animal bones, (g) fragment of a clay vessel

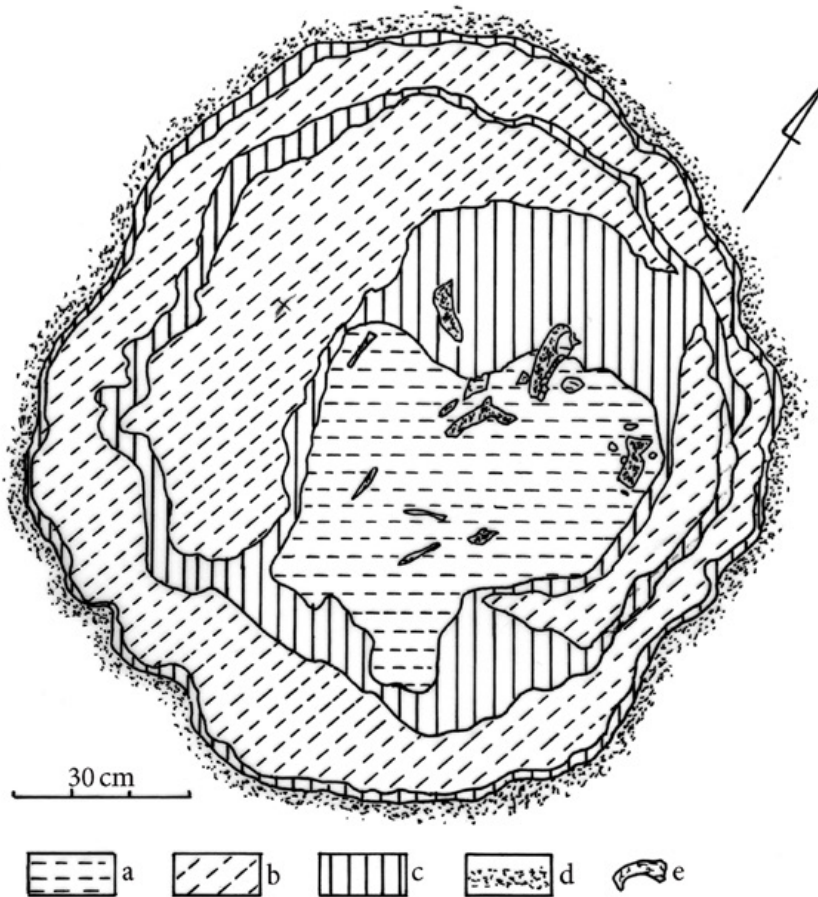

Ryc. 37. Grzybów stan. 1, gm. Staszów, woj. świętokrzyskie. „Pochówek” zwierzęcy 8. Szczątki kostne psa (m.in. fragmenty żuchwy), wyeksplorowane pod szkieletem bydłowym (fot. K. Garbacz) i rzut poziomy jamy na głębokości ok. 75 cm: (a) ciemnoszary piasek z jaśniejszymi plamkami i śladami węgla drzewnego, (b) jasnoszary piasek, (c) brunatno-rdzawy gliniasty piasek, (d) otoczenie obiektu, (e) kość zwierzęca

Fig. 37. Site 1 in Grzybów, Staszów Commune, Świętokrzyskie Voivodeship. Animal “burial” 8. Remains of dog bones, including a fragment of a mandible, unearthed under a bovine skeleton, and a horizontal view of the pit at a depth of about 75 cm: (a) dark grey sand with lighter smudges and traces of charcoal, (b) light grey sand, (c) clayey sand, dark tan-and-rust-coloured, (d) surroundings of the feature, (e) animal bone (Photo by K. Garbacz)

Ryc. 38. Grzybów stan. 1, gm. Staszów, woj. świętokrzyskie. „Pochówek” zwierzęcy 8. Profil dolnej partii obiektu od poziomu czaszki bydłej (fot. K. Garbacz). (a) ciemnoszary piasek z jaśniejszymi plamami i śladami węgla drzewnego, (b) jasnoszary gliniasty piasek, (c) brunatno-rdzawy gliniasty piasek, (d) jasnoszary piasek ze smugami rozkładającymi się nieckowato, z wytrąceniami żelazistymi, (e) otoczenie obiektu, (f) kość zwierzęca, (g) kamień



Fig. 38. Site 1 in Grzybów, Staszów Commune, Świętokrzyskie Voivodeship. Animal “burial” 8. Section of the lower part of the feature, from the level of the bovine skull: (a) dark grey sand with lighter spots and traces of charcoal, (b) light grey clayey sand, (c) dark tan-and-rust-coloured clayey sand, (d) light grey sand with trough-shaped smudges, with ferrous precipitations, (e) surroundings of the feature, (f) animal bone, (g) stone (Photo by K. Garbacz)

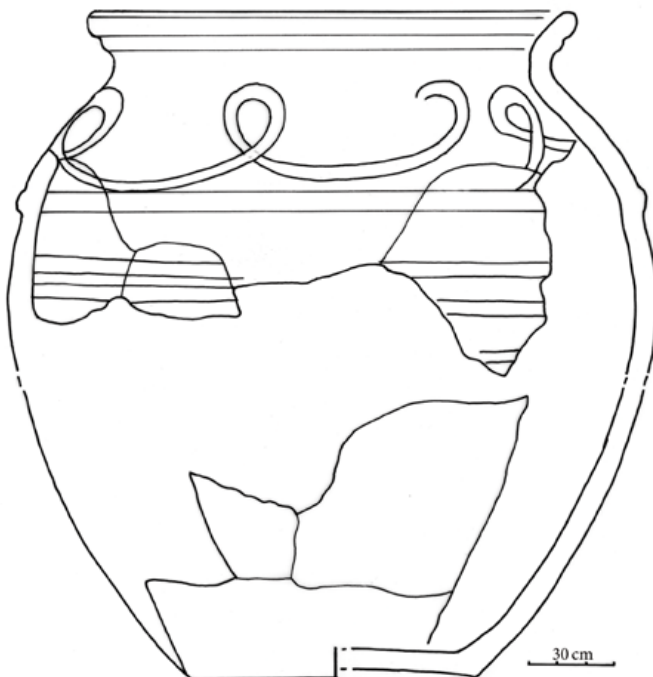
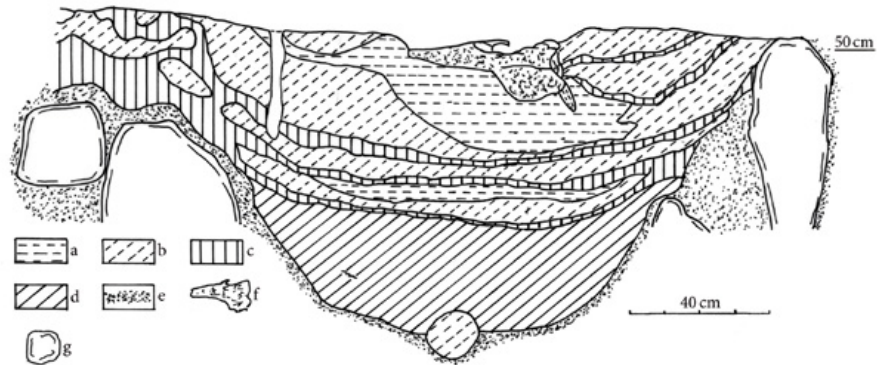

Ryc. 39. Grzybów stan. 1, gm. Staszów, woj. świętokrzyskie. „Pochówek” zwierzęcy 8. Naczynie gliniane zrekonstruowane z fragmentów pochodzących z „pochówków” zwierzęcych 7 i 8

Fig. 39. Site 1 in Grzybów, Staszów Commune, Świętokrzyskie Voivodeship. Animal “burial” 8. Clay vessel reconstructed from the fragments found in animal “burials” 7 and 8



Ryc. 40. Grzybów stan. 1, gm. Staszów, woj. świętokrzyskie. Czytelny układ stratygraficzny w rejonie odkrycia „pochówku” zwierzęcego 8: (A) dolna partia jamy („pochówek” 8); (B) fragment obstawy grobowca I kultury pucharów lejkowatych. W tle: (C) poziom warstwy ornej przed przystąpieniem do badań archeologicznych; (D) warstwa ziemi piaszczystej, naniesiona od czasu funkcjonowania stanowiska w okresie rzymskim do późnego średniowiecza/okresu nowożytnego; (E) poziom gruntu z czasów funkcjonowania cmentarzyska ciałopalnego kultury przeworskiej; (F) późnośredniowieczny obiekt 4/87, wkopany w starsze nawarstwienia stanowiska (fot. K. Garbacz)

Fig. 40. Site 1 in Grzybów, Staszów Commune, Świętokrzyskie Voivodeship. Clear stratigraphic layout in the area of the discovery of animal “burial” 8: (A) lower part of the pit (“burial” 8); (B) fragment of the enclosure of tomb I of the Funnel Beaker culture. In the background: (C) topsoil level before the commencement of archaeological research; (D) sandy soil layer, accumulating throughout the use of the site from the Roman period until the late Middle Ages/post-medieval period; (E) topsoil level from the times of functioning of the cremation burial ground of the Przeworsk culture; (F) late medieval feature 4/87 dug into earlier layers of the site (Photo by K. Garbacz)

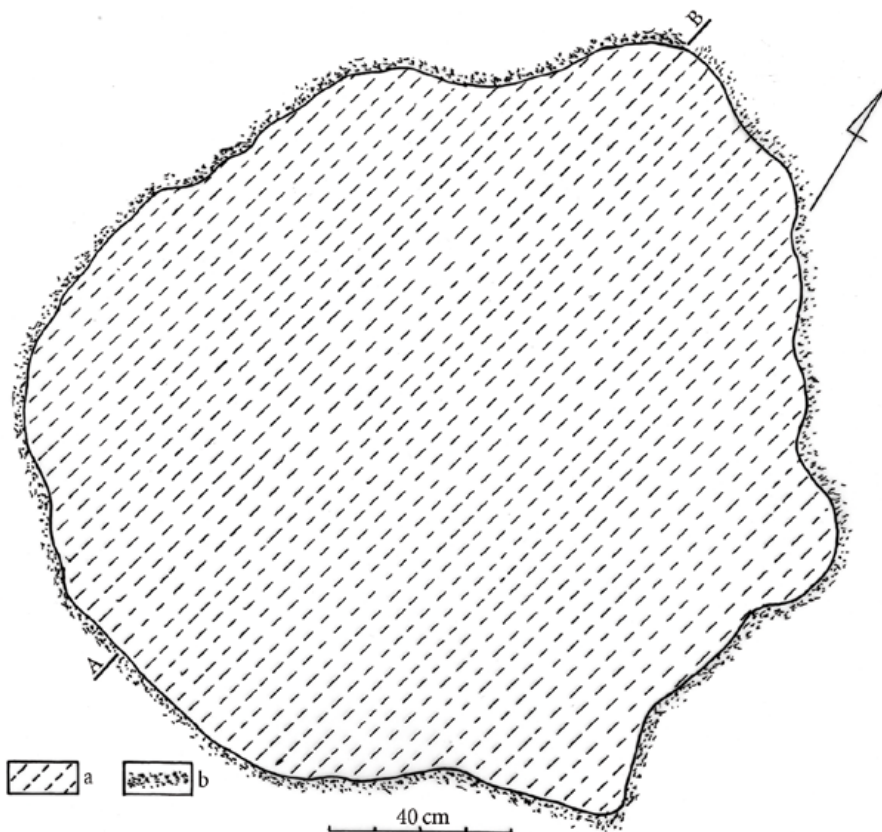

Ryc. 41. Grzybów stan. 1, gm. Staszów, woj. świętokrzyskie. „Pochówek” zwierzęcy 9. Rzut poziomy na głębokości ok. 40 cm: (a) piasek jasnoszary i jasnobrązowy, gdzieś rdzawy i beżowy, (b) otoczenie obiektu

Fig. 41. Site 1 in Grzybów, Staszów Commune, Świętokrzyskie Voivodeship. Animal “burial” 9. Horizontal view at a depth of about 40 cm: (a) light grey and light brown sand, rust-coloured and beige in some places; (b) surroundings of the feature

Ryc. 42. Grzybów stan. 1, gm. Staszów, woj. świętokrzyskie. „Pochówek” zwierzęcy 9. Fragment jamy na głębokości 105 cm (fot. K. Garbacz) z fragmentami kości zwierzęcych (położenie kości 90-95 cm): (a) wypełnisko jamy – przemieszany piasek barwy beżowej, szarej i brązowej z wytrąceniami żelazistymi, (b) otoczenie obiektu, (c) kości zwierzęce

Fig. 42. Site 1 in Grzybów, Staszów Commune, Świętokrzyskie Voivodeship. Animal “burial” 9. Fragment of the pit at a depth of 105 cm with fragments of animal bones deposited at a depth of 90-95 cm: (a) fill of the pit – mixed sand of beige, grey and brown colour with ferrous precipitations, (b) surroundings of the feature, (c) animal bones (Photo by K. Garbacz)

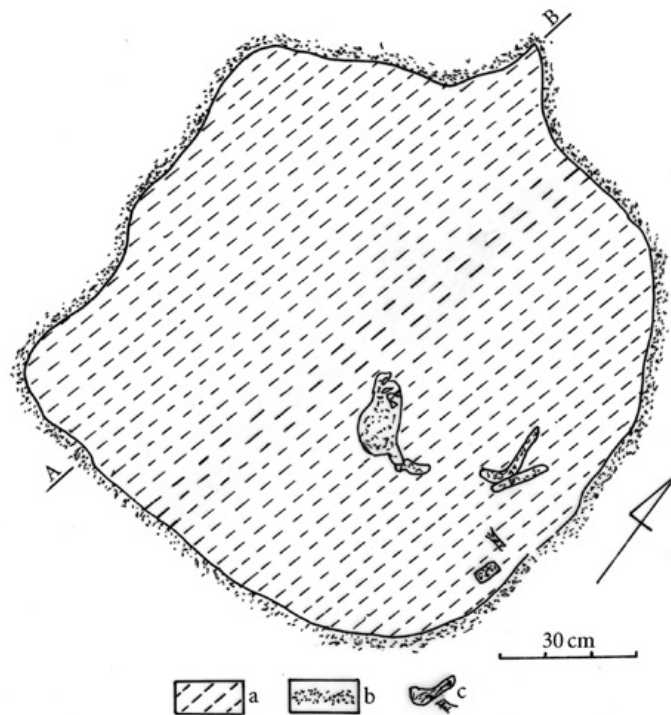
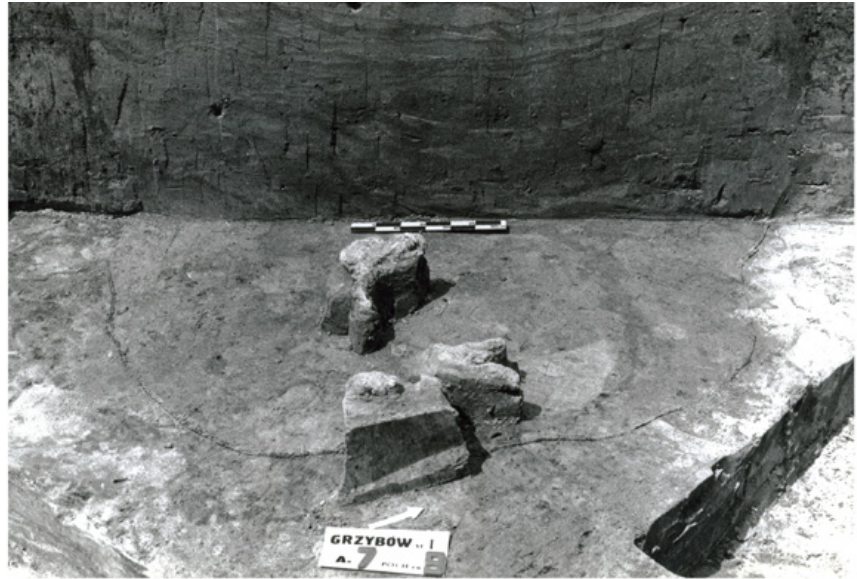

Ryc. 43. Grzybów stan. 1, gm. Staszów, woj. świętokrzyskie. „Pochówek” zwierzęcy 9. Warstwa spalenizny w dolnej partii jamy (fot. K. Garbacz)

Fig. 43. Site 1 in Grzybów, Staszów Commune, Świętokrzyskie Voivodeship. Animal “burial” 9. Burnt layer in the lower part of the pit (Photo by K. Garbacz)

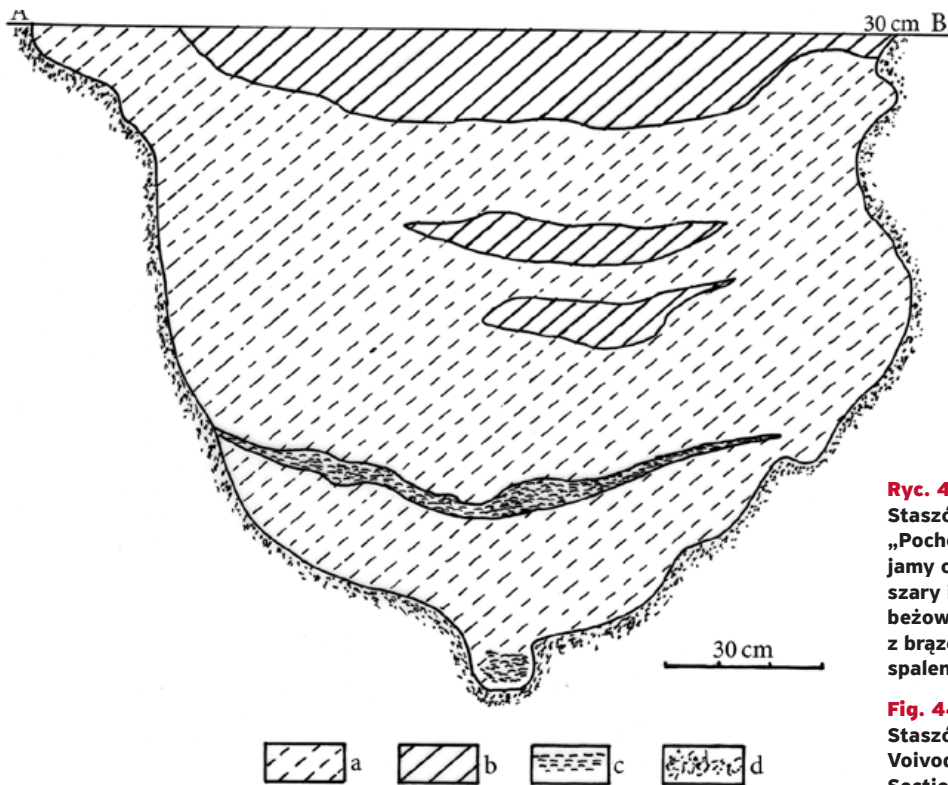

Ryc. 44. Grzybów stan. 1, gm. Staszów, woj. świętokrzyskie. „Pochówek” zwierzęcy 9. Profil jamy od poziomu 30 cm: (a) piasek szary i beżowo-brązowy, (b) piasek beżowo-brązowy, gdzieś szary, z brązowymi smugami, (c) warstewka spalenizny, (d) otoczenie obiektu

Fig. 44. Site 1 in Grzybów, Staszów Commune, Świętokrzyskie Voivodeship. Animal “burial” 9. Section of the pit from the level of 30 cm: (a) grey and beige-brown sand; (b) beige and brown sand, in some places grey with brown smudges; (c) burnt layer; (d) surroundings of the feature



Ryc. 45. Grzybów stan. 1, gm. Staszów, woj. świętokrzyskie. Północna część stanowiska z „pochówkami” zwierzęcymi odkrytymi po zdjęciu warstwy ornej („pochówek” zwierzęco-ludzki 10, oznaczony strzałką) (fot. K. Garbacz)

Fig. 45. Site 1 in Grzybów, Staszów Commune, Świętokrzyskie Voivodeship. The northern part of the site with animal “burials” discovered after the topsoil strip; animal-human “burial” 10 marked with an arrow (Photo by K. Garbacz)

Ryc. 46. Grzybów stan. 1, gm. Staszów, woj. świętokrzyskie. „Pochówek” 10. Zarys jamy na głębokości ok. 45 cm: (a) plamisty piasek o zabarwieniu beżowo-szarym z brązowymi smużkami, (b) jaśniejszy piasek z przewagą koloru beżowego, mniej szarego, z brązowymi smużkami, (c) otoczenie obiektu, (d) fragment ceramiki, (e) fragment kości, (f) węgiel drzewny; (A) naczynie gliniane

Fig. 46. Site 1 in Grzybów, Staszów Commune, Świętokrzyskie Voivodeship. “Burial” 10. Outline of the pit at the depth of about 45 cm: (a) spotted beige and grey sand with brown smudges; (b) lighter sand of a predominantly beige colour, less grey with brown smudges; (c) surroundings of the feature, (d) pottery shard; (e) bone fragment; (f) charcoal; (A) clay vessel

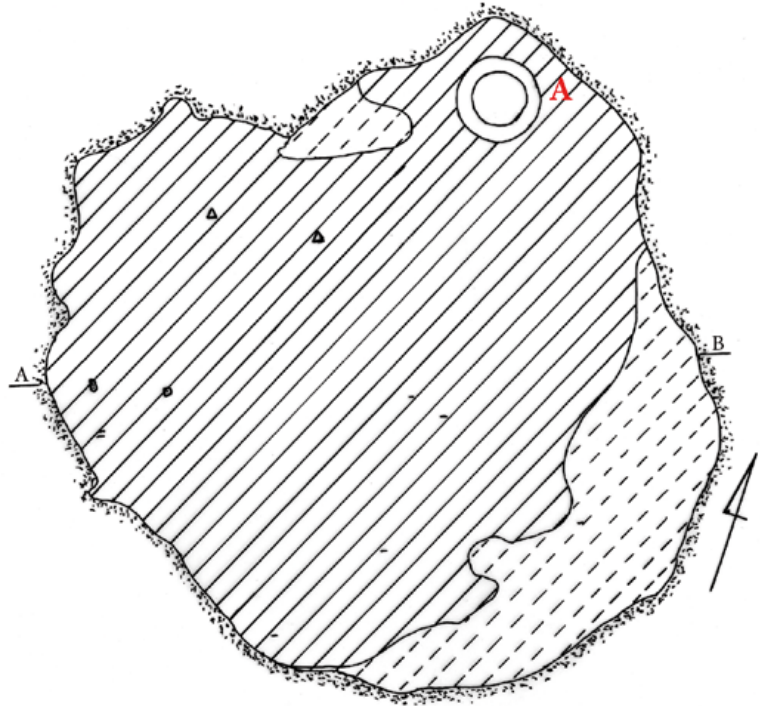

Ryc. 47. Grzybów stan. 1, gm. Staszów, woj. świętokrzyskie. „Pochówek” 10. Eksploracja północnej części jamy na głębokości ok. 50 cm (fot. K. Garbacz)

Fig. 47. Site 1 in Grzybów, Staszów Commune, Świętokrzyskie Voivodeship. “Burial” 10. Exploration of the northern part of the pit at a depth of about 50 cm (Photo by K. Garbacz)



Ryc. 48. Grzybów stan. 1, gm. Staszów, woj. świętokrzyskie. „Pochówek” 10. Naczynia gliniane: jedno stojące wypełnione piaskiem, drugie (ze szkieletem płodu ludzkiego) w trakcie eksploracji (fot. K. Garbacz)

Fig. 48. Site 1 in Grzybów, Staszów Commune, Świętokrzyskie Voivodeship. “Burial” 10. Clay vessels: a standing one filled with sand, and the other, with a skeleton of a human foetus, under exploration (Photo by K. Garbacz)



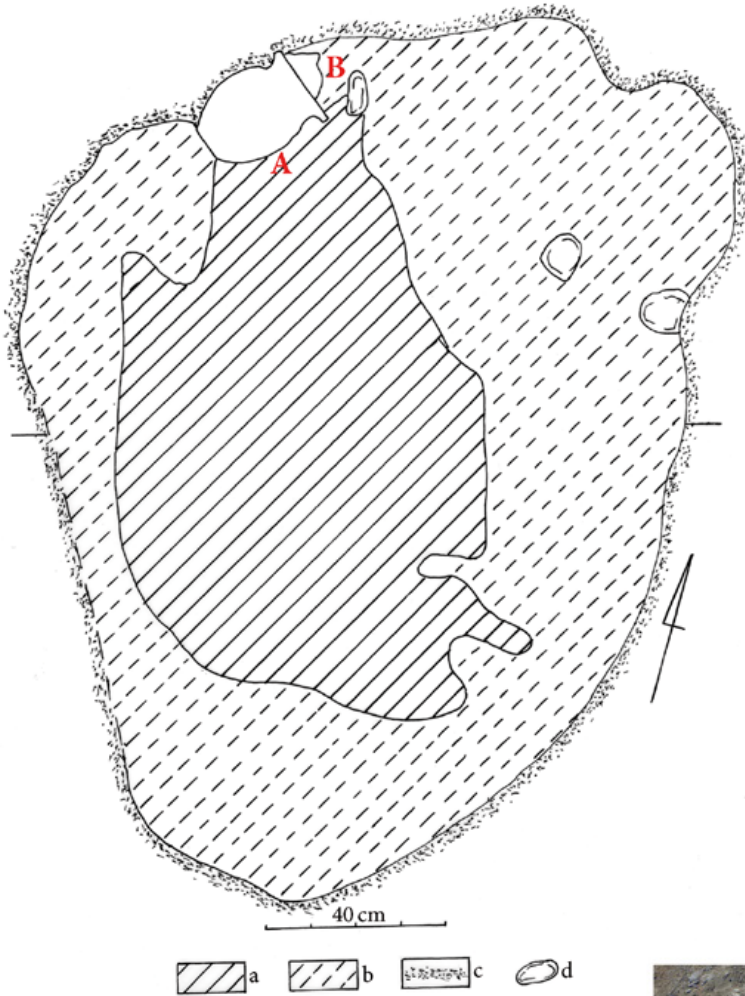

Ryc. 49. Grzybów stan. 1, gm. Staszów, woj. świętokrzyskie. „Pochówek” 10. Rzut poziomy jamy na głębokości 65 cm: (a) piasek beżowo-szary z brązowymi smugami, (b) piasek beżowo-brunatny, (c) otoczenie obiektu, (d) kamień; (A, B) fragmenty naczyń glinianych

Fig. 49. Site 1 in Grzybów, Staszów Commune, Świętokrzyskie Voivodeship. “Burial” 10. Horizontal view of the pit at a depth of 65 cm: (a) beige and grey sand with brown smudges, (b) beige and tan-coloured smudges, (c) surroundings of the feature, (d) stone; (A, B) fragments of clay vessels



Ryc. 50. Grzybów stan. 1, gm. Staszów, woj. świętokrzyskie. „Pochówek” 10. Wnętrze naczynia glinianego ze szkieletem płodu ludzkiego (fot. K. Garbacz). (a) fragment naczynia, (b) nieprzeżalone kości ludzkie

Fig. 50. Site 1 in Grzybów, Staszów Commune, Świętokrzyskie Voivodeship. “Burial” 10. The inside of a clay vessel with the skeleton of a human foetus: (a) fragment of a vessel, (b) unburnt human bones (Photo by K. Garbacz)

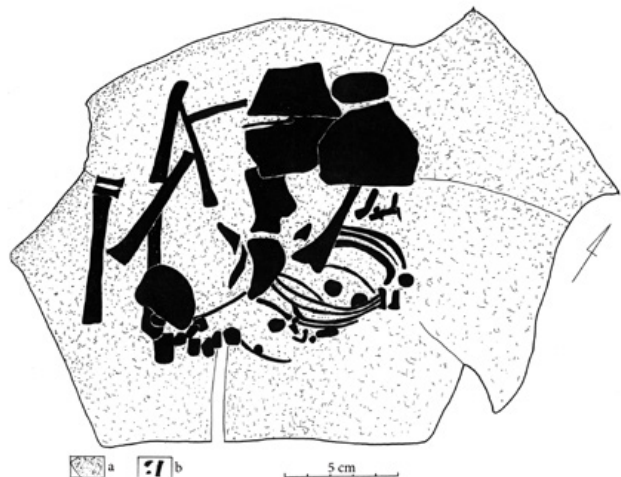

Ryc. 51. Grzybów stan. 1, gm. Staszów, woj. świętokrzyskie. Pochówek” 10. Rzut poziomy jamy na głębokości 90 cm. Kości zwierzęce na głębokości 70-90 cm: (a) piasek brązowy, (b) piasek brązowo-szary, (c) otoczenie obiektu, (d) kości zwierzęce, (e) węgiel drzewny, (f) kamień, (A) szczątki kostne 2 psów: jeden osobnik w wieku powyżej 6 miesięcy, drugi powyżej 18 miesięcy; (B) fragmenty czaszek 2 osobników: psa w wieku powyżej 6 miesięcy oraz świni lub dzika w wieku ok. 7 miesięcy

Fig. 51. Site 1 in Grzybów, Staszów Commune, Świętokrzyskie Voivodeship. “Burial” 10. Horizontal view of the pit at a depth of 90 cm. Animal bones at a depth of 70-90 cm: (a) brown sand, (b) brown and grey sand, (c) surroundings of the feature, (d) animal bones, (e) charcoal, (f) stone, (A) remains of bones of 2 dogs: one aged over 6 months and one aged over 18 months; (B) fragments of skulls of 2 animals: a dog aged over 6 months and a pig or a wild boar about 7 months old

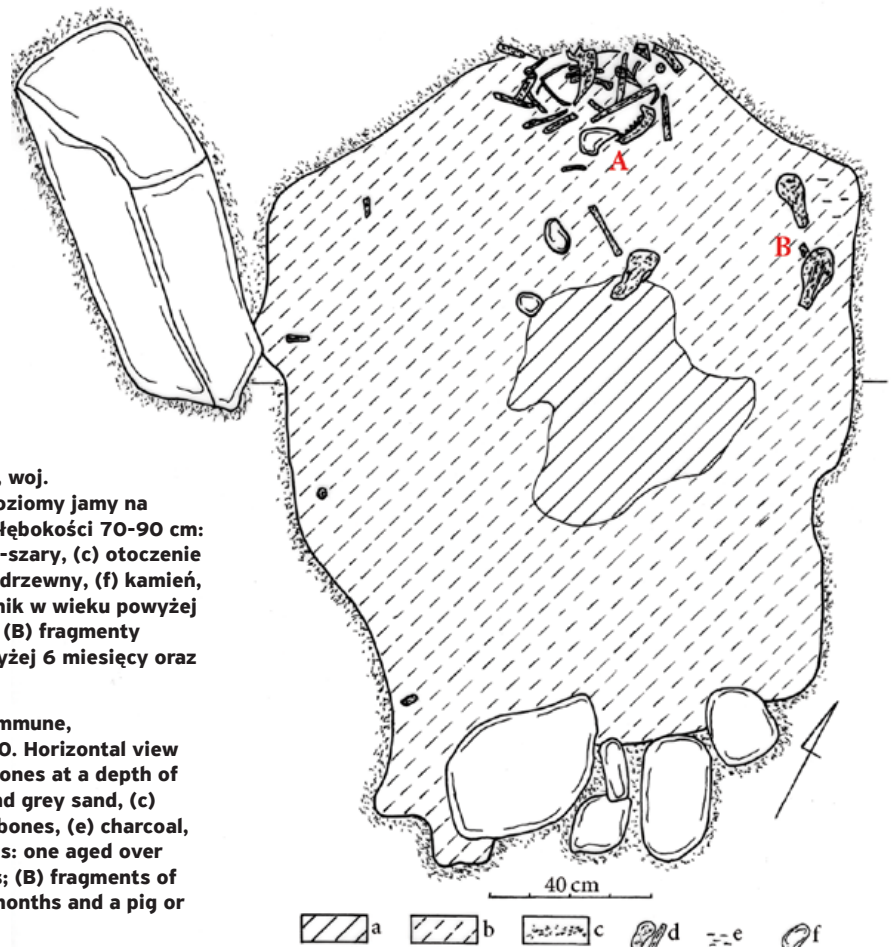

Ryc. 52. Grzybów stan. 1, gm. Staszów, woj. świętokrzyskie. „Pochówek” 10. Szczątki zwierzęce położone w jamie na głębokości 70-110 cm i fragmenty rozrzuconych na głębokości 100-115 cm kości psa w wieku powyżej 6 miesięcy (u dołu) (fot. K. Garbacz)

Fig. 52. Site 1 in Grzybów, Staszów Commune, Świętokrzyskie Voivodeship. “Burial” 10. Animal remains deposited in the pit at a depth of 70-110 cm and fragments of bones of a dog aged over 6 months scattered at a depth of 100-115 cm (at the bottom) (Photo by K. Garbacz)

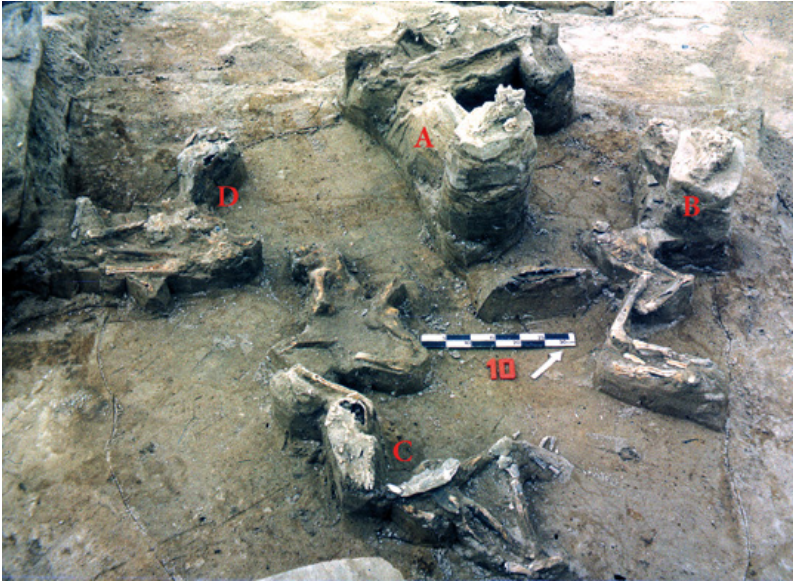

Ryc. 53. Grzybów stan. 1, gm. Staszów, woj. świętokrzyskie. „Pochówek” 10. Szczątki zwierzęce położone w jamie na głębokości 70-110 cm: (A) 2 psy w wieku powyżej 6 miesięcy i powyżej 18 miesięcy; (B) 1 pies w wieku powyżej 6 miesięcy, 1 świnia lub dzik ok. 7 miesięcy; (C) 1 pies w wieku powyżej 6 miesięcy, 1 świnia lub dzik poniżej 1 roku; (D) 1 pies w wieku 6-15 miesięcy, 1 świnia lub dzik powyżej 22 miesięcy (fot. K. Garbacz)

Fig. 53. Site 1 in Grzybów, Staszów Commune, Świętokrzyskie Voivodeship. “Burial” 10. Remains of animals deposited in the pit at a depth of 70-110 cm: (A) 2 dogs aged over 6 months and over 18 months; (B) 1 dog aged over 6 months, 1 pig or boar about 7 months old; (C) 1 dog aged over 6 months, 1 pig or boar aged under 1 year; (D) 1 dog aged 6-15 months, 1 pig or boar aged over 22 months (Photo by K. Garbacz)

Ryc. 54. Grzybów stan. 1, gm. Staszów, woj. świętokrzyskie. Pochówek” 10. Rzut poziomy jamy na głębokości 115 cm: (a) piasek z ziemią gliniastą barwy szarej, (b) otoczenie obiektu, (c) kości zwierzęce, (d) węgiel drzewny, (e) ułamki ceramiki, (f) odłupek krzemienisty, (g) kamień, (h) przepalona kość Szczątki zwierzęce na gł. 90-110 cm: (B) 1 pies w wieku powyżej 6 miesięcy, 1 świnia lub dzik ok. 7 miesięcy; (C) 1 pies w wieku powyżej 6 miesięcy, 1 świnia lub dzik poniżej 1 roku (C1 – czaszka psa, C2 – 2 fragmenty żuchwy psa); (D) 1 pies w wieku 6-15 miesięcy, 1 świnia lub dzik powyżej 22 miesięcy (D1 – czaszka psa, D2 – czaszka świnia, D3 – fragment żuchwy świnia)

Fig. 54. Site 1 in Grzybów, Staszów Commune, Świętokrzyskie Voivodeship. “Burial” 10. Horizontal view of the pit at a depth of 115 cm: (a) sand with grey clayey soil, (b) surroundings of the feature, (c) animal bones, (d) charcoal, (e) pottery shards, (f) flake, (g) stone, (h) partially burnt bone. Animal remains at a depth of 90-110 cm: (B) 1 dog aged over 6 months, 1 pig or boar about 7 months old; (C) 1 dog aged over 6 months, 1 pig or boar aged under 1 year (C1 – a dog skull, C2 – 2 fragments of a dog mandible); (D) 1 dog aged 6-15 months, 1 pig or boar aged over 22 months (D1 – a dog skull, D2 – a pig skull, D3 – a fragment of a pig mandible)

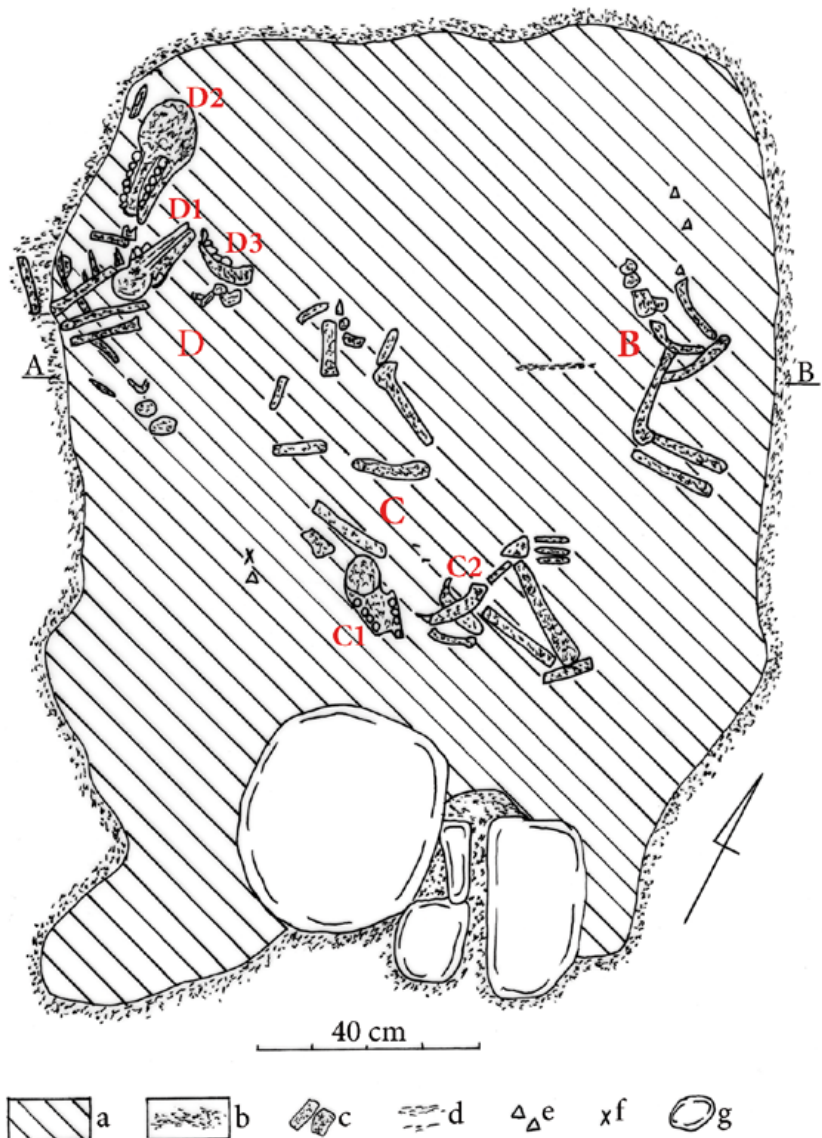

Ryc. 55. Grzybów stan. 1, gm. Staszów, woj. świętokrzyskie. „Pochówek” 10. Rzut poziomy jamy na głębokości 120-130 cm: (a) piasek (z ziemią gliniastą?) brunatno-szary, (b) otoczenie obiektu, (c) kości zwierzęce, (d) kamień, (e) węgiel drzewny, (f) ułamki ceramiki. Szczątki zwierzęce: (E) co najmniej 3 psy w wieku powyżej: 15, 18 i 24 miesięcy (E1 – czaszka psa, E2 – fragmenty żuchw psów, E3 – kręgi psa)

Fig. 55. Site 1 in Grzybów, Staszów Commune, Świętokrzyskie Voivodeship. „Burial” 10. Horizontal view of the pit at a depth of 120-130 cm: (a) – grey and tan-coloured sand (with clayey soil?), (b) surroundings of the feature, (c) animal bones, (d) stone, (e) charcoal, (f) pottery shards. Animal remains: (E) at least 3 dogs aged over: 15, 18 and 24 months (E1 – a dog skull, E2 – fragments of dog mandibles, E3 – dog vertebrae)

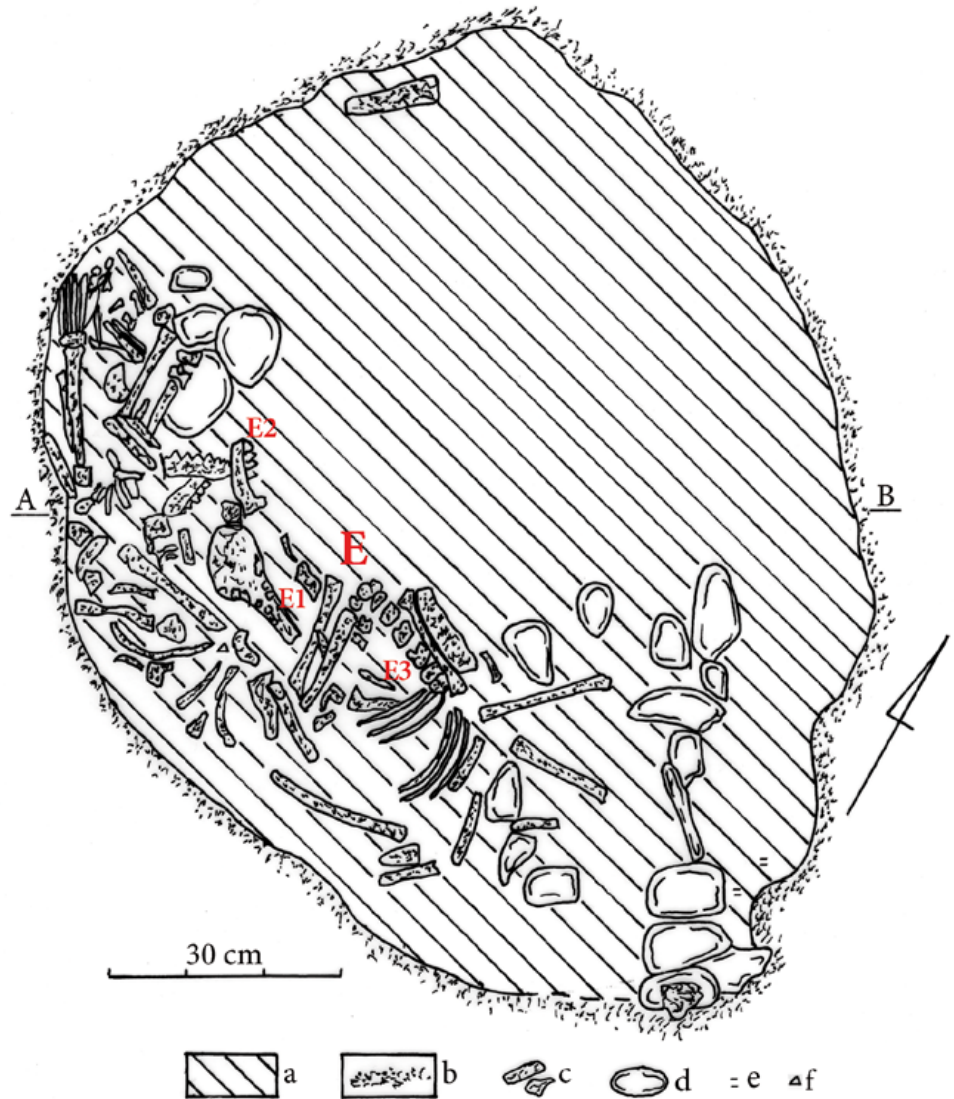

Ryc. 56. Grzybów stan. 1, gm. Staszów, woj. świętokrzyskie. „Pochówek” 10. Kości psów położone na bruku kamiennym. Głębokość 120-130 cm (fot. K. Garbacz)

Fig. 56. Site 1 in Grzybów, Staszów Commune, Świętokrzyskie Voivodeship. „Burial” 10. Dog bones placed on a stone pavement. Depth of 120-130 cm (Photo by K. Garbacz)

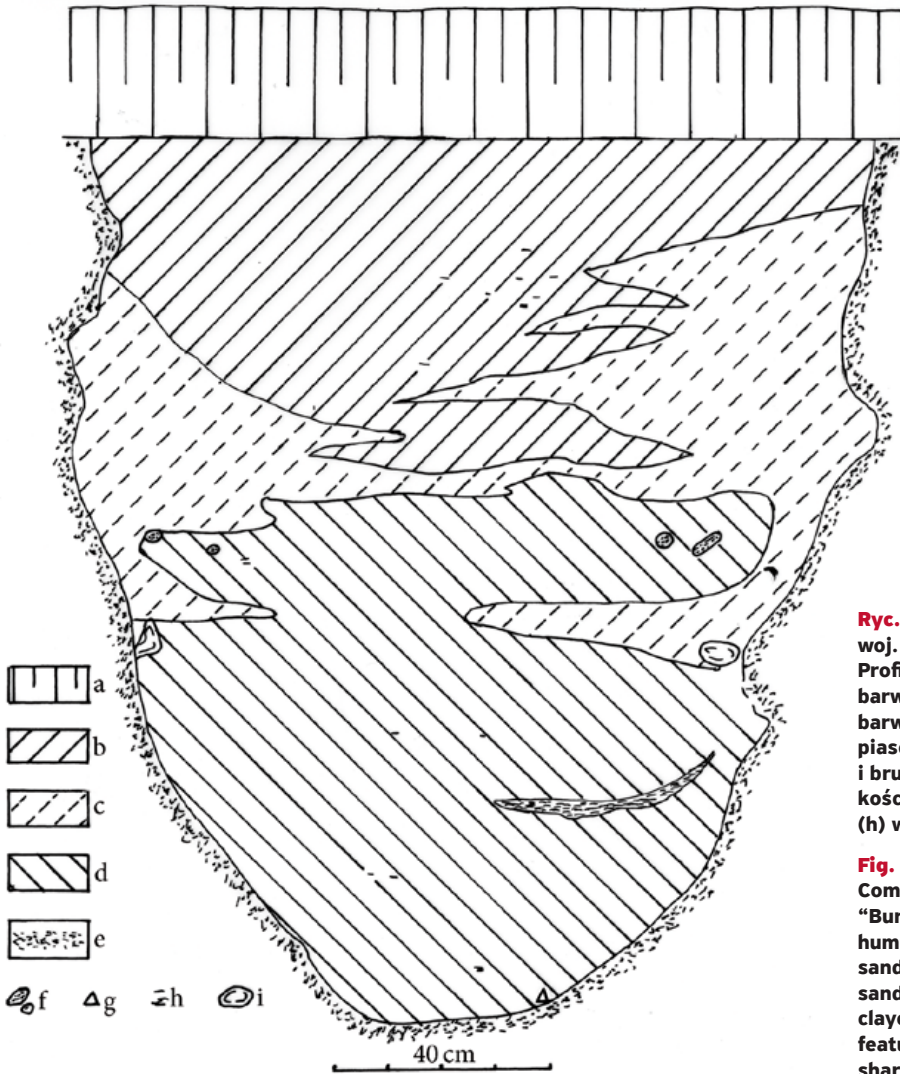

Ryc. 57. Grzybów stan. 1, gm. Staszów, woj. świętokrzyskie. Pochówek” 10. Profil jamy: (a) humus, (b) piasek barwy szarej i brunatnej, (c) piasek barwy szarej, beżowej i brunatnej, (d) piasek z ziemią gliniastą barwy szarej i brunatnej, (e) otoczenie obiektu, (f) kości zwierzęce, (g) fragment ceramiki, (h) węgiel drzewny, (i) kamień

Fig. 57. Site 1 in Grzybów, Staszów Commune, Świętokrzyskie Voivodeship. “Burial” 10. Section of the pit: (a) humus, (b) grey and dark tan-coloured sand, (c) grey, beige and tan-coloured sand, (d) sand with grey and tan-coloured clayey soil, (e) surroundings of the feature, (f) animal bones, (g) pottery shards, (h) charcoal, (i) stone

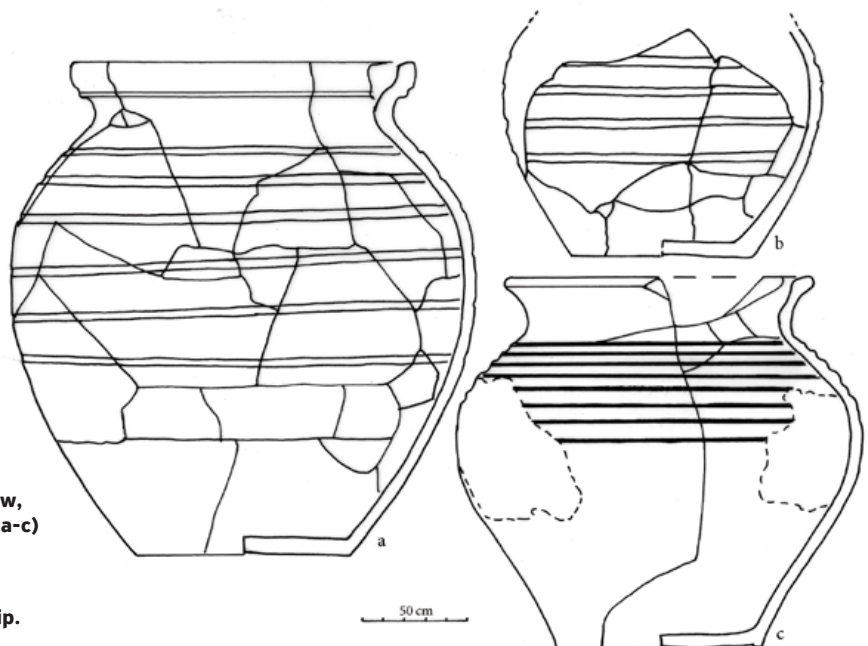

Ryc. 58. Grzybów stan. 1, gm. Staszów, woj. świętokrzyskie. Pochówek” 10: (a-c) naczynia gliniane

Fig. 58. Site 1 in Grzybów, Staszów Commune, Świętokrzyskie Voivodeship. “Burial” 10: (a-c) clay vessels

Ryc. 59. Grzybów stan. 1, gm. Staszów, woj. świętokrzyskie. Pochówek” 10. Naczynie zawierające szkielet płodu ludzkiego (a), fragment garnka przykrywającego szkielet płodu ludzkiego (b) i naczynie odkryte w partii stropowej jamy (c) (fot. K. Garbacz)

Fig. 59. Site 1 in Grzybów, Staszów Commune, Świętokrzyskie Voivodeship. “Burial” 10. Vessel containing the skeleton of a human foetus (a); fragment of the pot covering the skeleton of the human foetus (b) and a vessel unearthed in the upper part of the pit (c) (Photo by K. Garbacz)



Ryc. 60. Grzybów stan. 1, gm. Staszów, woj. świętokrzyskie. „Pochówek” zwierzęcy 11. Rzut poziomy na głębokości ok. 55 cm: (a) piasek beżowo-szary z brązowymi smugami, gdzieś ślady węgla drzewnego, (b) piasek beżowy z mniejszą domieszką szarego i jasnobrązowymi smugami, (c) otoczenie obiektu

Fig. 60. Site 1 in Grzybów, Staszów Commune, Świętokrzyskie Voivodeship. Animal “burial” 11. Horizontal view of the pit at a depth of 55 cm: (a) beige and grey sand with brown smudges, with some traces of charcoal; (b) beige sand with few grey and brown smudges; (c) surroundings of the feature

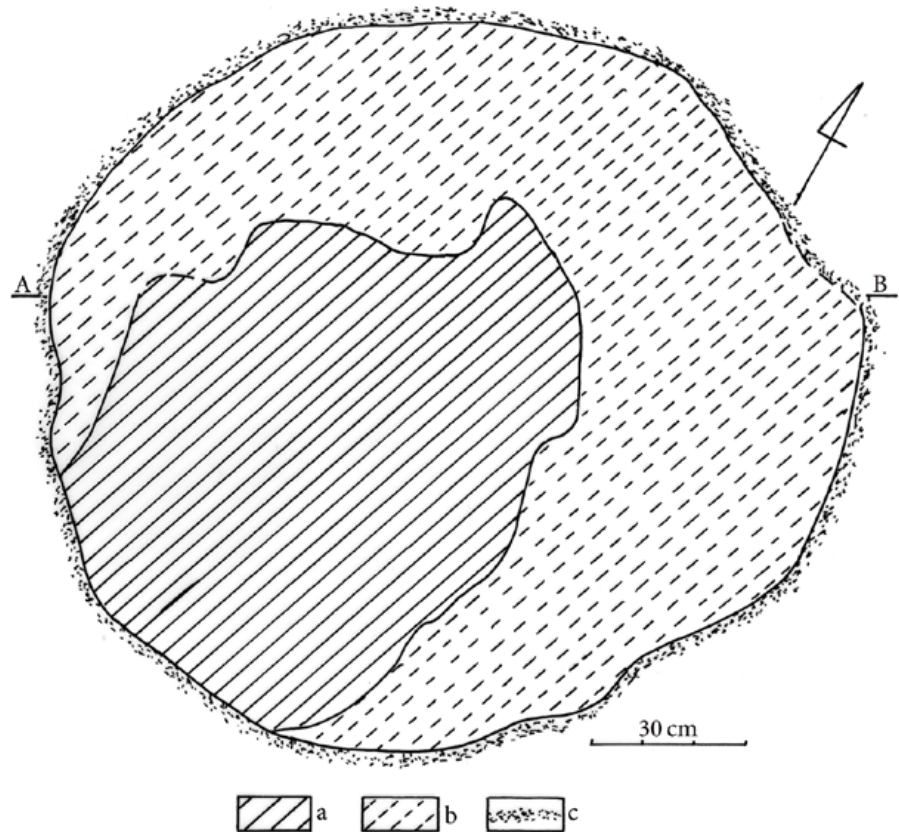



Ryc. 61. Grzybów stan. 1, gm. Staszów, woj. świętokrzyskie. „Pochówek” zwierzęcy 11. Szczątki zwierzęce odkryte w jamie na głębokości 80-85 cm (fot. K. Garbacz) i rzut poziomy na głębokości ok. 100 cm: (a) piasek barwy gliniasto-jasnobrązowej, (b) otoczenie obiektu, (c) kości zwierzęce, (d) węgiel drzewny, (e) kamień

Fig. 61. Site 1 in Grzybów, Staszów Commune, Świętokrzyskie Voivodeship. Animal “burial” 11. Animal remains unearthed in the pit at a depth of 80-85 cm and a horizontal view at a depth of about 100 cm: (a) clayey light brown sand, (b) surroundings of the feature, (c) animal bones, (d) charcoal, (e) stone (Photo by K. Garbacz)

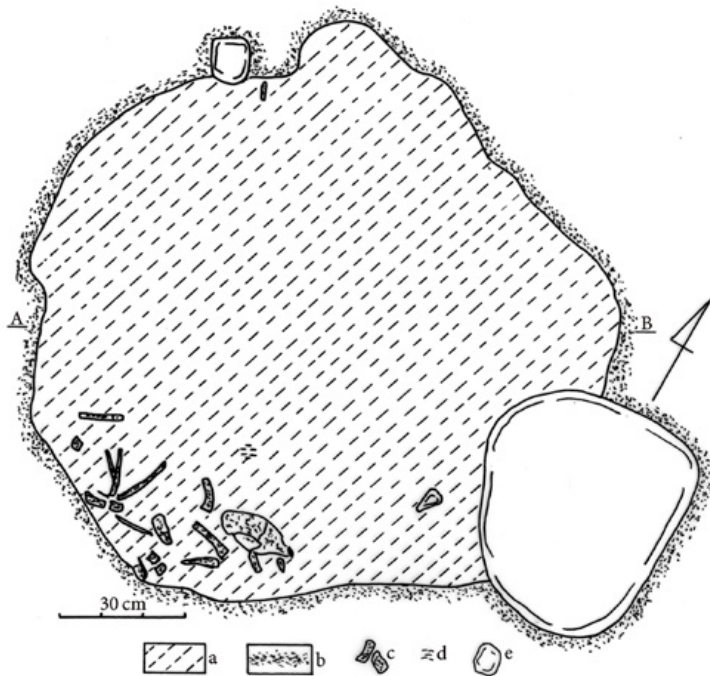

Ryc. 62. Grzybów stan. 1, gm. Staszów, woj. świętokrzyskie. „Pochówek” zwierzęcy 11. Rzut poziomy na głębokości ok. 110 cm (kości 90-110): (a) piasek barwy gliniasto-szaro-jasnobrązowej, (b) otoczenie obiektu, (c) kości zwierzęce

Fig. 62. Site 1 in Grzybów, Staszów Commune, Świętokrzyskie Voivodeship. Animal “burial” 11. Horizontal view at a depth of about 110 cm with bones at a depth of 90-110 cm: (a) clayey grey and light brown sand, (b) surroundings of the feature, (c) animal bones

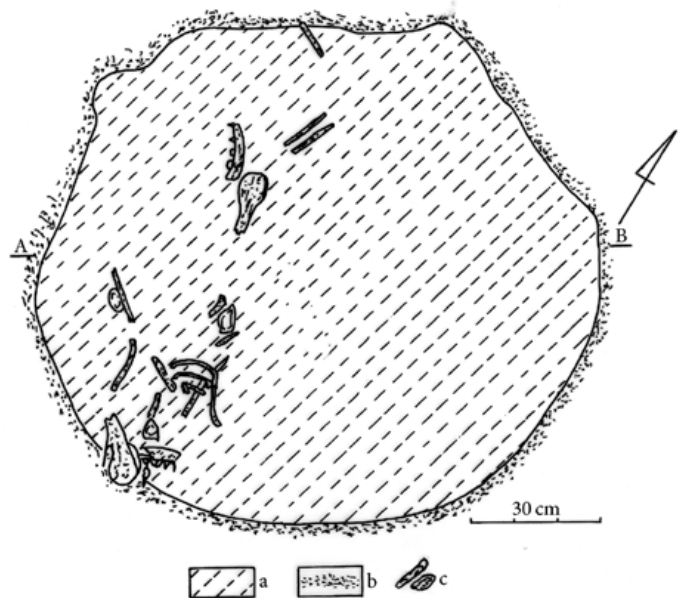

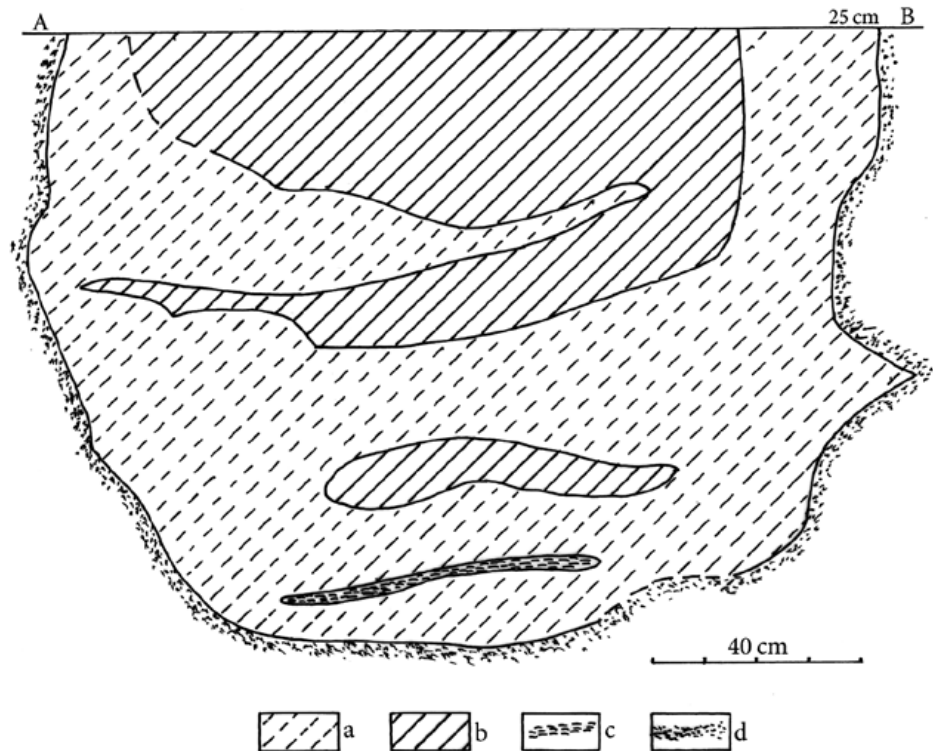

Ryc. 63. Grzybów stan. 1, gm. Staszów, woj. świętokrzyskie „Pochówek” zwierzęcy 11. Profil jamy od poziomu 25 cm: (a) piasek beżowo-jasnobrązowy z brązowymi smugami, (b) piasek jasnobrązowo-szary z brązowymi smugami, (c) warstewka spalenizny (węgielki drzewne), (d) otoczenie obiektu

Fig. 63. Site 1 in Grzybów, Staszów Commune, Świętokrzyskie Voivodeship. Animal “burial” 11. Section of the pit from the level of 25 cm: (a) beige and light brown sand with brown smudges, (b) light brown and grey sand with brown smudges, (c) burnt layer (charcoal), (d) surroundings of the feature

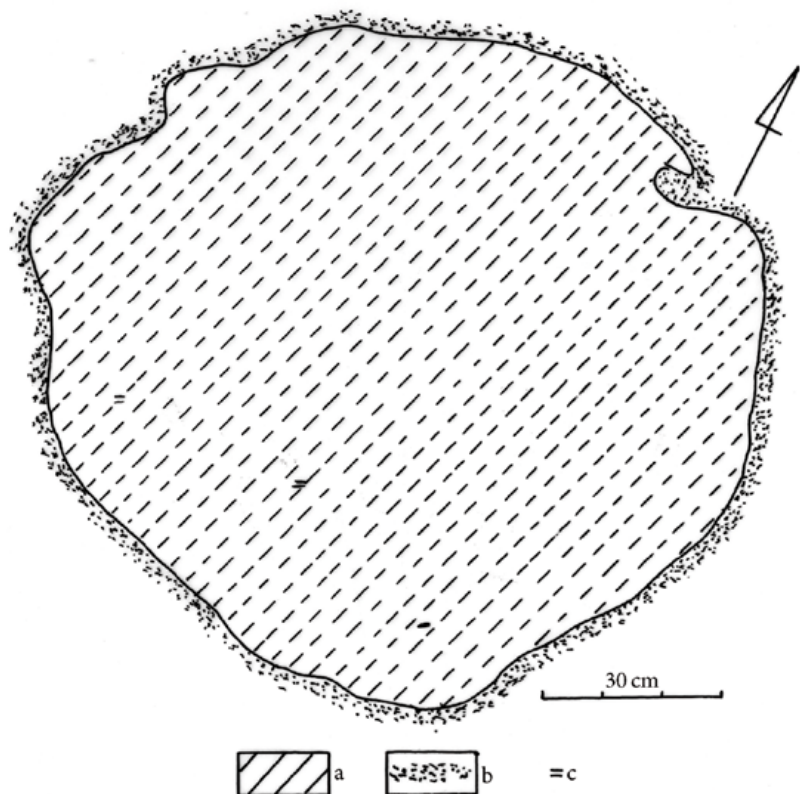

Ryc. 64. Grzybów stan. 1, gm. Staszów, woj. świętokrzyskie „Pochówek” zwierzęcy 12. Rzut poziomy na głębokości ok. 30 cm: (a) piasek o zabarwieniu beżowo-szarym i rdzawym (smugi), gdzieśgdzie ślady węgla drzewnego, (b) otoczenie obiektu, (c) węgiel drzewny

Fig. 64. Site 1 in Grzybów, Staszów Commune, Świętokrzyskie Voivodeship. Animal “burial” 12. Horizontal view at a depth of 30 cm: (a) beige-grey and rust-coloured sand (smudges) with some traces of charcoal, (b) surroundings of the feature, (c) charcoal

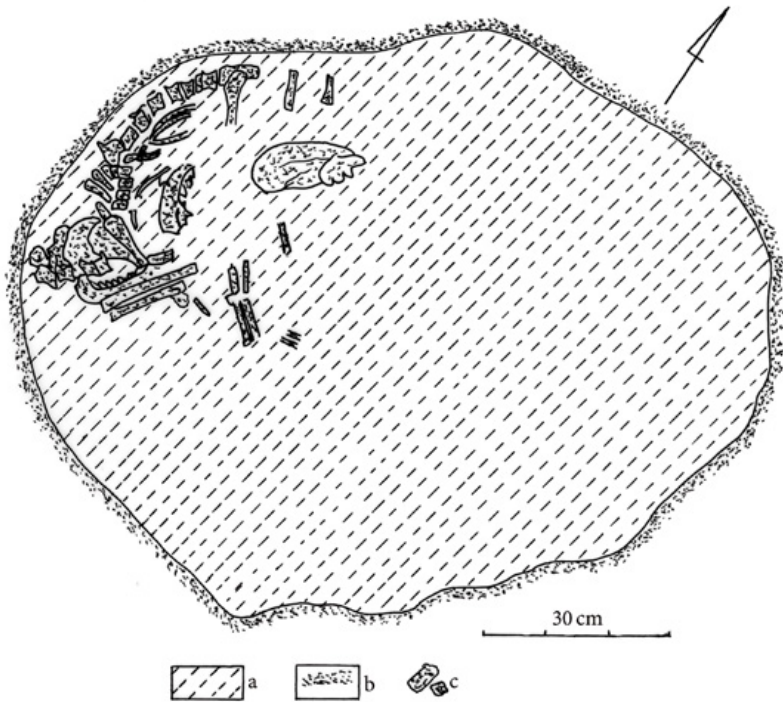

Ryc. 65. Grzybów, woj. świętokrzyskie, stan. 1. „Pochówek” zwierzęcy 12. Fragmenty szkieletu psa, leżące na głębokości ok. 80 cm (fot. K. Garbacz) i rzut poziomy jamy: (a) piasek gliniasty, gdzieniegdzie jasnobrązowy i szary z wytrąceniami żelazistymi, (b) otoczenie obiektu, c – kości zwierzęce

Fig. 65. Grzybów, Świętokrzyskie Voivodeship, site 1. Animal “burial” 12. Fragments of a dog skeleton, lying at a depth of about 80 cm and a horizontal view of the pit: (a) clayey grey sand, light brown and grey in some places, with ferrous precipitations; (b) surroundings of the feature; (c) animal bones (Photo by K. Garbacz)



Ryc. 66. Grzybów stan. 1, gm. Staszów, woj. świętokrzyskie. „Pochówek” zwierzęcy 12. Rzut poziomy na głębokości 155 cm: (a) piasek gliniasty, gdzieniegdzie jasnobrązowy i szary z wytrąceniami żelazistymi, (b) otoczenie obiektu, (c) węgiel drzewny

Fig. 66. Site 1 in Grzybów, Staszów Commune, Świętokrzyskie Voivodeship. Animal “burial” 12. Horizontal view at a depth of 155 cm: (a) clayey grey sand, light brown and grey in some places, with ferrous precipitations; (b) surroundings of the feature; (c) charcoal

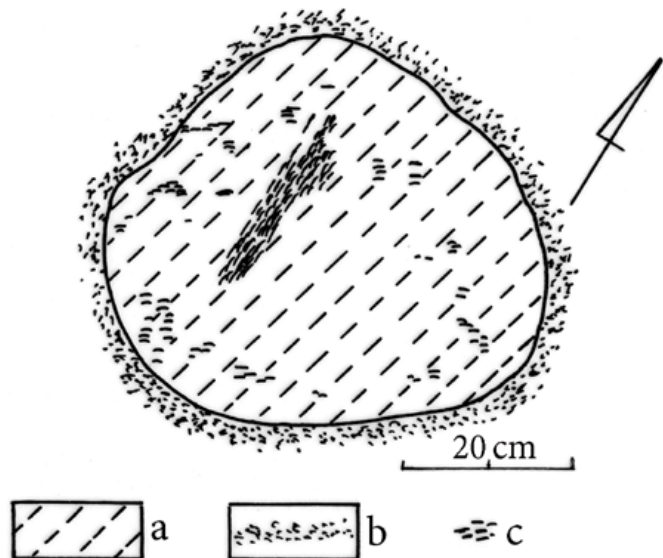

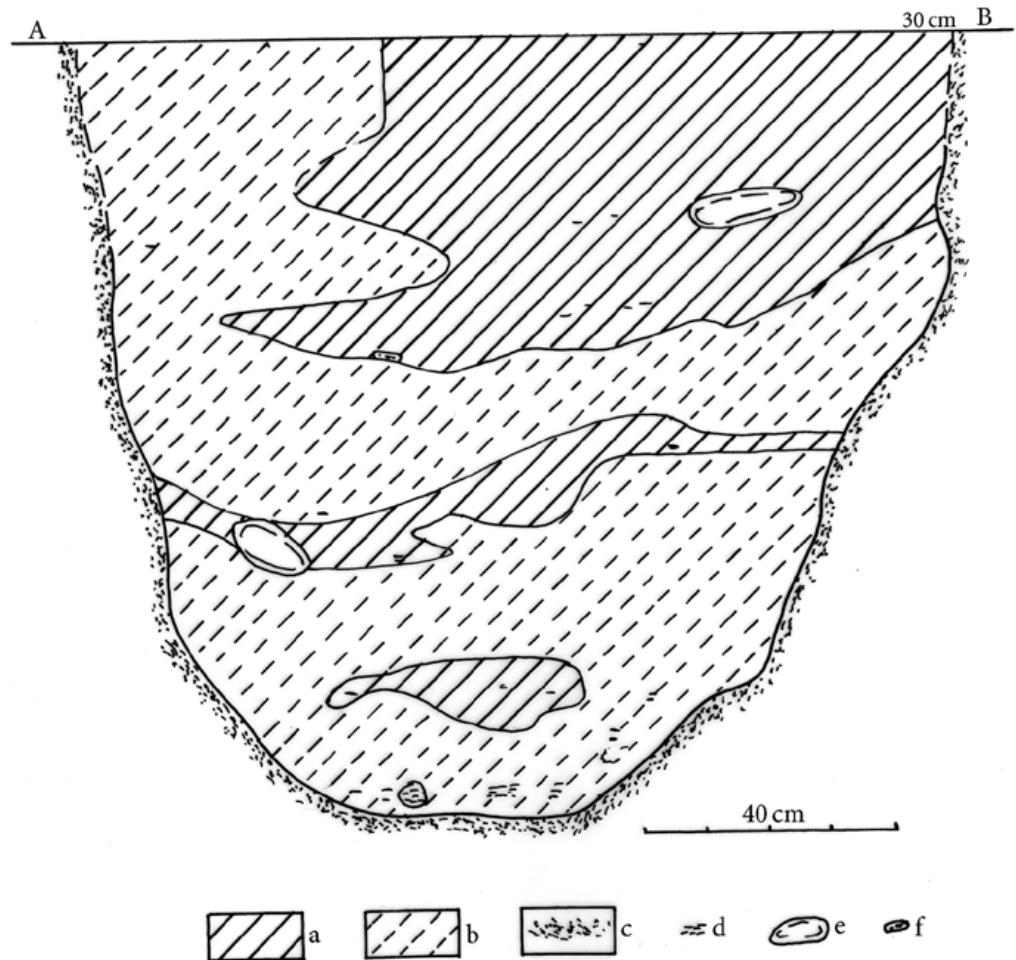

Ryc. 67. Grzybów stan. 1, gm. Staszów, woj. świętokrzyskie. „Pochówek” zwierzęcy 12. Profil jamy od głębokości 30 cm: (a) piasek o zabarwieniu szarym i gliniasto-brązowym, ze śladami węgla drzewnego, (b) piasek gliniasty, gdzieniegdzie jasnobrązowy i szary z wytrąceniami żelazistymi, (c) otoczenie obiektu, (d) węgiel drzewny, (e) kamień, (f) kość

Fig. 67. Site 1 in Grzybów, Staszów Commune, Świętokrzyskie Voivodeship. Animal “burial” 12. Section of the pit at a depth of 30 cm: (a) grey and clayey-brown sand with traces of charcoal; (b) clayey grey sand, light brown and grey in some places, with ferrous precipitations; (c) surroundings of the feature; (d) charcoal; (e) stone; (f) bone

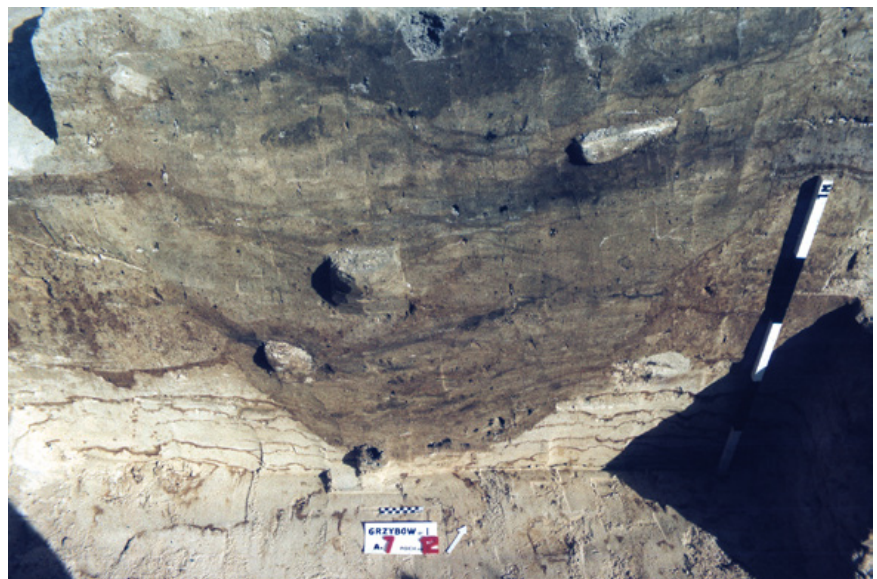

Ryc. 68. Grzybów stan. 1, gm. Staszów, woj. świętokrzyskie. „Pochówek” zwierzęcy 12. Profil jamy (fot. K. Garbacz)

Fig. 68. Site 1 in Grzybów, Staszów Commune, Świętokrzyskie Voivodeship. Animal “burial” 12. Section of the pit (Photo by K. Garbacz)

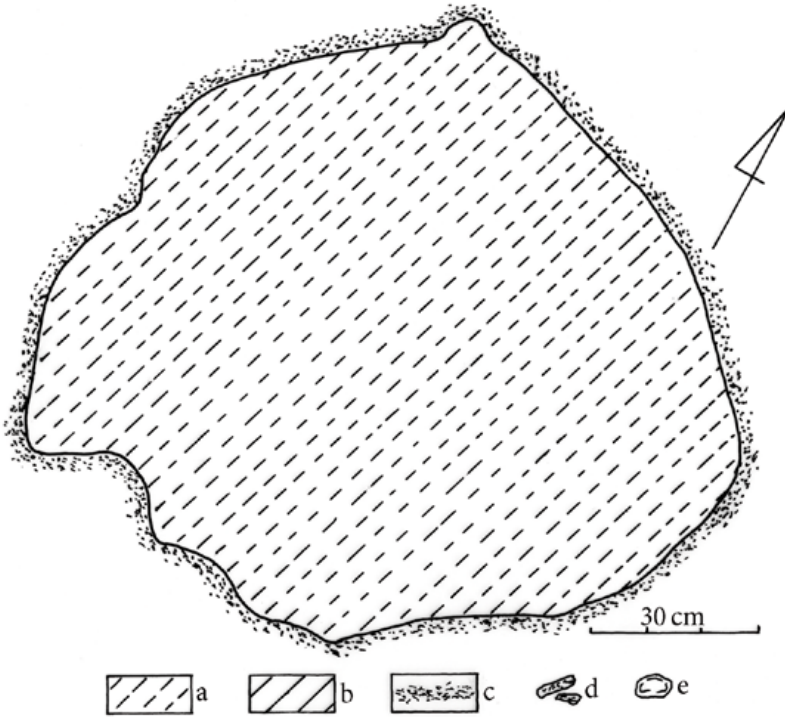

Ryc. 69. Grzybów stan. 1, gm. Staszów, woj. świętokrzyskie. „Pochówek” zwierzęcy 13. Rzut poziomy na głębokości ok. 30 cm.

Legenda do Rycin: 69-71: (a) piasek o zabarwieniu beżowo-szarym i brązowym, (b) piasek o zabarwieniu brązowo-szarym, (c) otoczenie obiektu, (d) kości zwierzęce, (e) kamień

Fig. 69. Site 1 in Grzybów, Staszów Commune, Świętokrzyskie Voivodeship. Animal “burial” 13. Horizontal view at a depth of about 30 cm: (a) beige-grey and brown sand, (b) brown and grey sand, (c) surroundings of the feature, (d) animal bones, (e) stone

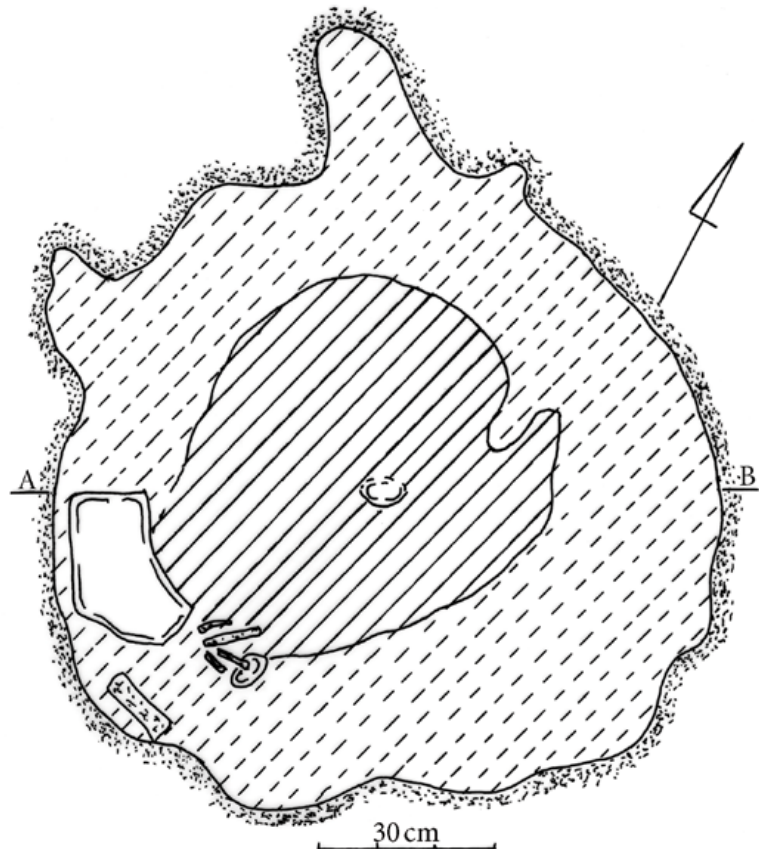

Ryc. 70. Grzybów stan. 1, gm. Staszów, woj. świętokrzyskie. „Pochówek” zwierzęcy 13. Rzut poziomy na głębokości 100 cm (kości 80 i 95-100 cm)

Fig. 70. Site 1 in Grzybów, Staszów Commune, Świętokrzyskie Voivodeship. Animal “burial” 13. Horizontal view at a depth of 100 cm with bones at a depth of 80 and 95-100 cm. Layers marked as in Fig. 69

Ryc. 71. Grzybów stan. 1, gm. Staszów, woj. świętokrzyskie. „Pochówek” zwierzęcy 13. Profil jamy

Fig. 71. Site 1 in Grzybów, Staszów Commune, Świętokrzyskie Voivodeship. Animal “burial” 13. Section of the pit. Layers marked as in Fig. 69

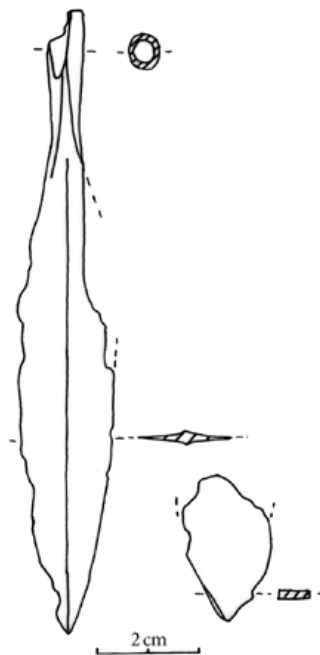
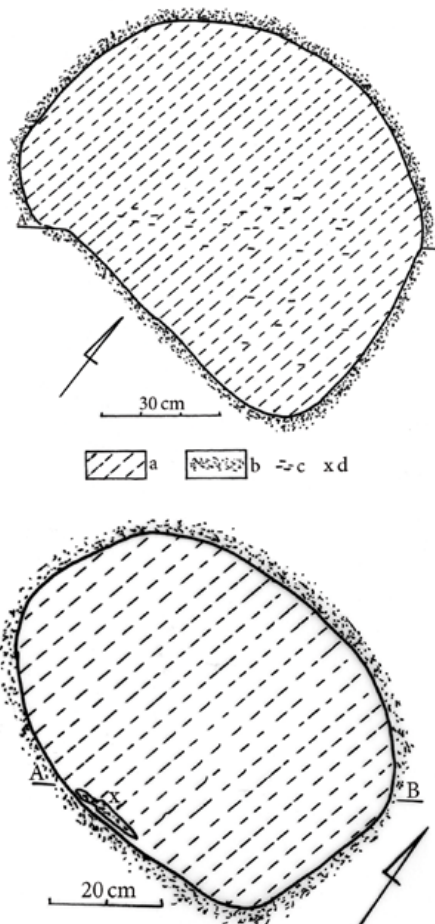
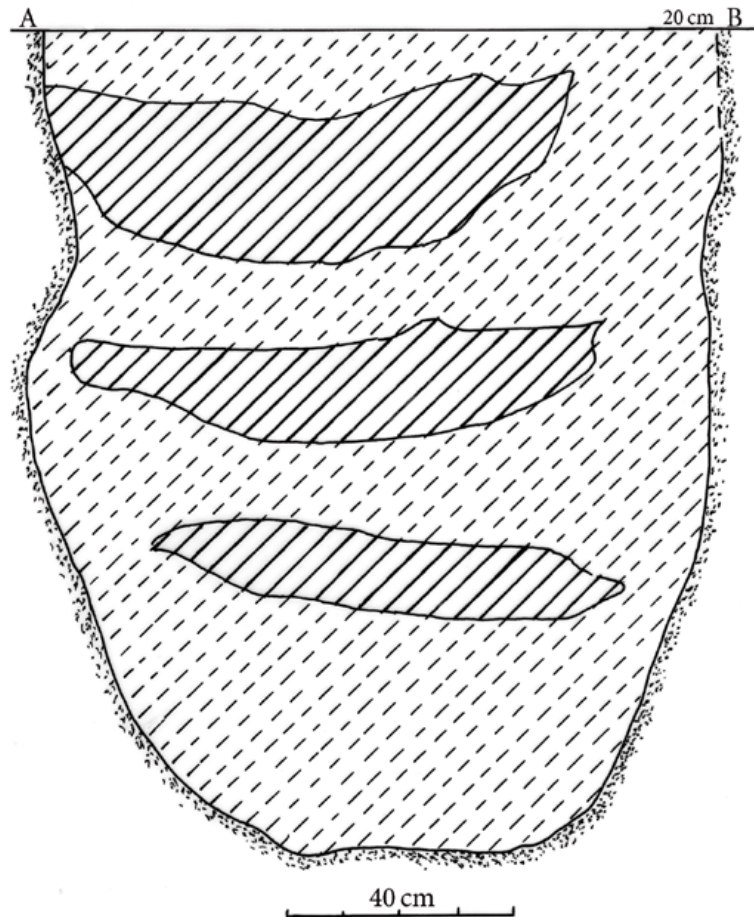

Ryc. 72. Grzybów stan. 1, gm. Staszów, woj. świętokrzyskie. Obiekt 3a/86.

Rzut poziomy na głębokości 130 cm:

(a) piasek gliniasty o zabarwieniu szarym z brązowymi plamami i śladami węgla drzewnego, (b) otoczenie obiektu, (c) węgiel drzewny, (d) miejsce znalezienia żelaznego grotu, (e) żelazny grot strzały, (f) fragment ostrza żelaznego grotu

Fig. 72. Site 1 in Grzybów, Staszów Commune, Świętokrzyskie Voivodeship. Feature 3a/86. Horizontal view at a depth of 130 cm: (a) grey clayey sand with brown spots and traces of charcoal, (b) surroundings of the feature, (c) charcoal, (d) findspot of an iron arrowhead, (e) iron arrowhead, (f) fragment of the blade of an iron arrowhead

Ryc. 73. Grzybów stan. 1, gm. Staszów, woj. świętokrzyskie. Fragment obstawy grobowca I kultury pucharów lejkowatych z wkopanym obiektem 3a/86, kojarzonym z grupą późnośredniowiecznych „pochówków” zwierzęcych (fot. K. Garbacz)

Fig. 73. Site 1 in Grzybów, Staszów Commune, Świętokrzyskie Voivodeship. Fragment of the enclosure of tomb I of the Funnel Beaker culture with feature 3a/86 – associated with a complex of the late medieval animal “burials” – dug into it (Photo by K. Garbacz)

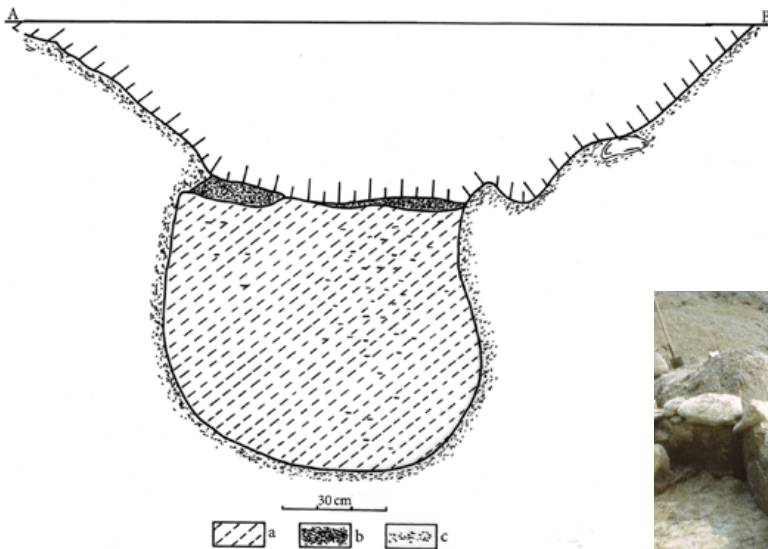

Ryc. 74. Grzybów stan. 1, gm. Staszów, woj. świętokrzyskie. Profil obiektu 3a/86, zniszczonego w górnej części przez wkop nowożytny – obiekt 3/86 (fot. K. Garbacz). Profil jamy: (a) piasek gliniasty o zabarwieniu szarym ze sporadycznymi jasnobrązowymi plamami, (b) żółty piasek, (c) otoczenie obiektu

Fig. 74. Site 1 in Grzybów, Staszów Commune, Świętokrzyskie Voivodeship. Section of feature 3a/86, destroyed in its upper part by a modern trench – feature 3/86 (Photo by K. Garbacz). Section of the pit: (a) grey clayey sand with random light brown spots, (b) yellow sand, (c) surroundings of the feature



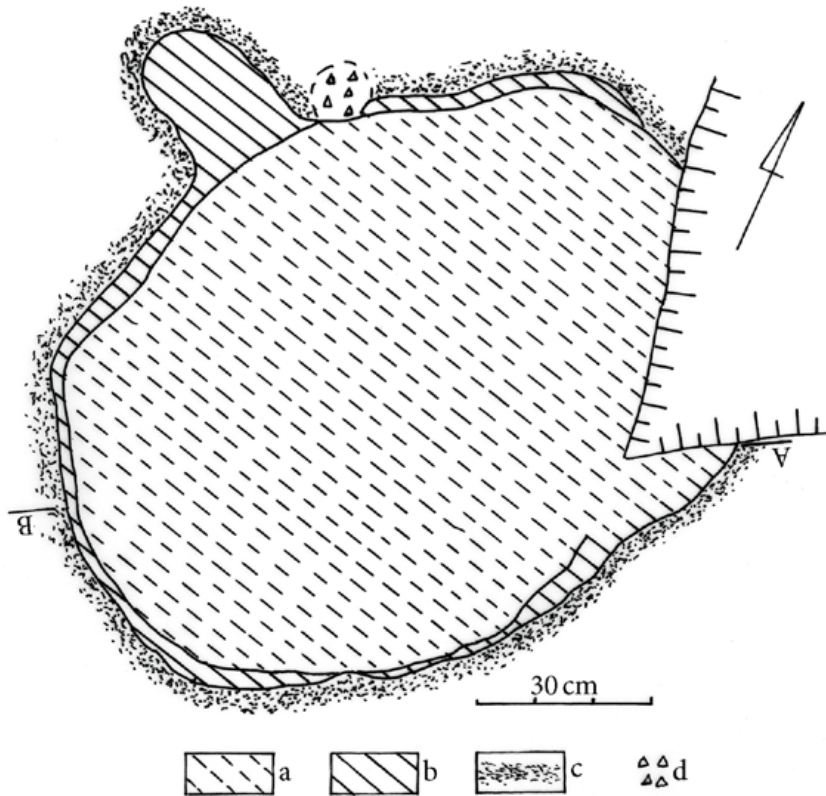

Ryc. 75. Grzybów stan. 1, gm. Staszów, woj. świętokrzyskie. Obiekt 5/86. Rzut poziomy na głębokości 85 cm: (a) piasek gliniasty o zabarwieniu jasnobieżowym z drobnymi rdzawymi plamkami i drobnym węglem drzewnym, (b) piasek gliniasty o zabarwieniu brązowym, (c) otoczenie obiektu

Fig. 75. Site 1 in Grzybów, Staszów Commune, Świętokrzyskie Voivodeship. Feature 5/86. Horizontal view at a depth of 85 cm: a – clayey light beige sand with small rusty spots and tiny pieces of charcoal, b – clayey brown-coloured sand, c – surroundings of the feature

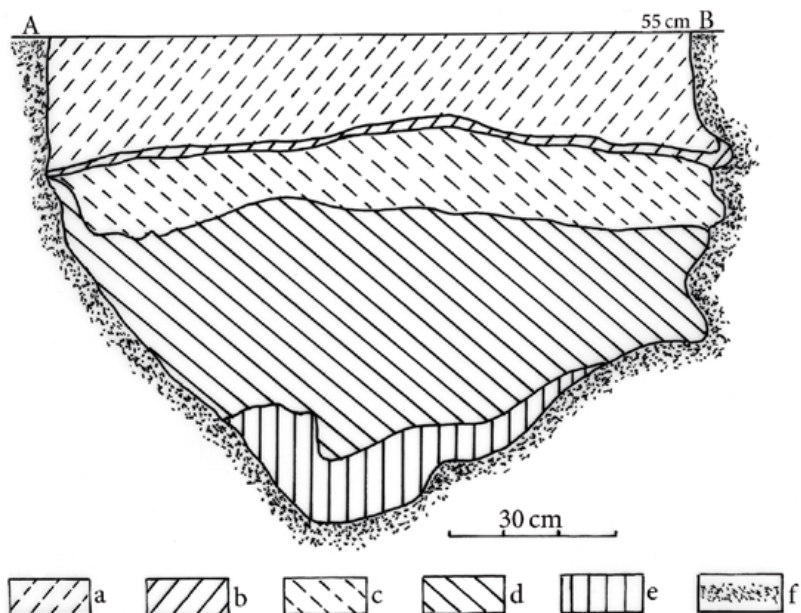

Ryc. 76. Grzybów stan. 1, gm. Staszów, woj. świętokrzyskie. Obiekt 5/86. Profil jamy: (a) zbitý piasek barwy siwej, (b) piasek gliniasty barwy jasnobrunatnej, (c) zbitý piasek pylisty barwy biało-szarej, (d) gliniasty piasek barwy szarej i jasnobrunatnej, (e) gliniasty piasek barwy beżowo-brązowej z białawymi plamkami i śladami węgla drzewnego, (f) otoczenie obiektu

Fig. 76. Site 1 in Grzybów, Staszów Commune, Świętokrzyskie Voivodeship. Feature 5/86. Section of the pit: (a) dense grey sand; (b) clayey light tan-coloured sand; (c) dense, powdery, white and grey sand; (d) clayey grey and light tan-coloured sand; (e) clayey beige and brown sand with whitish spots and traces of charcoal; (f) surroundings of the feature

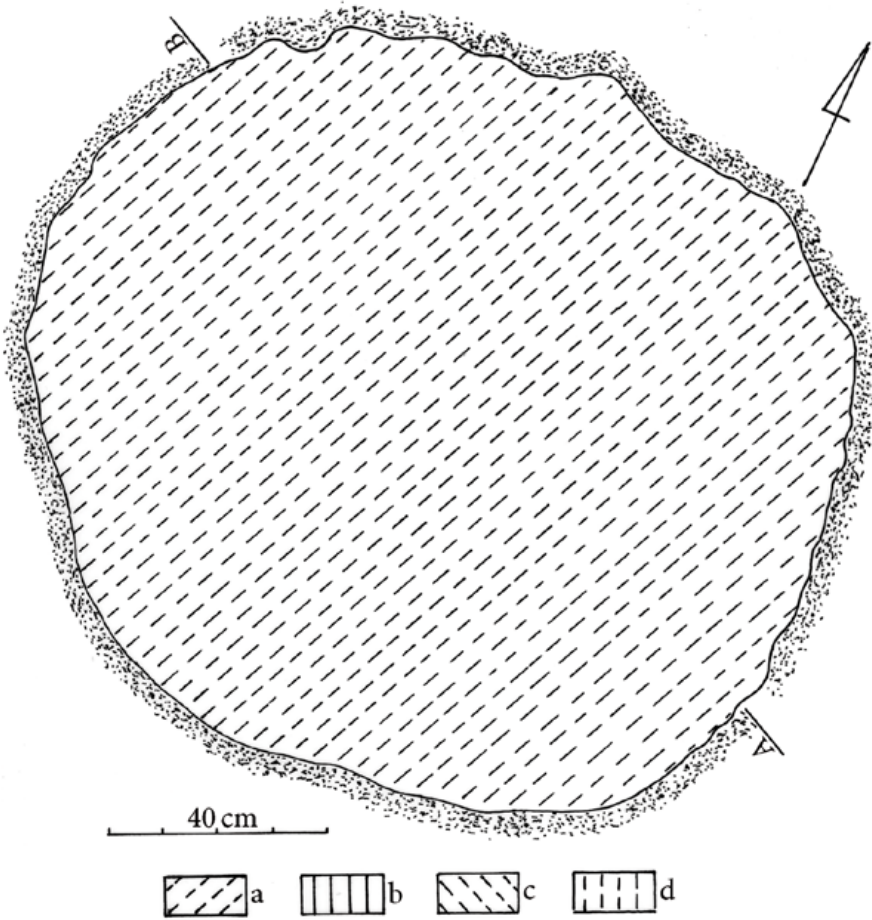

Ryc. 77. Grzybów stan. 1, gm. Staszów, woj. świętokrzyskie. Obiekt 1/87. Rzut poziomy na głębokości ok. 100 cm. Legenda do Rycin: 77, 78 i 79: (a) piasek o zabarwieniu szarym i brązowo-szarym z wytrąceniami żelazistymi, (b) jasnobrunatny gliniasty piasek, (c) plamisty piasek jasnoszary i brązowo-szary z wytrąceniami żelazistymi, (d) szaro-brązowy, gliniasty piasek, (e) piaszczysta glina barwy ciemnoszarej, (f) szaro-brązowy piasek, (g) warstwa spalenizny (piasek barwy czarnej), (h) otoczenie obiektu

Fig. 77. Site 1 in Grzybów, Staszów Commune, Świętokrzyskie Voivodeship. Feature 1/87. Horizontal view at a depth of about 100 cm: (a) grey and brown-grey sand with ferrous precipitations, (b) light tan-coloured clayey sand, (c) light grey and brown-grey spotted sand with ferrous precipitations, (d) grey and brown clayey sand, (e) sandy dark grey clay, (f) grey and brown sand, (g) burnt layer (black sand), (h) surroundings of the feature

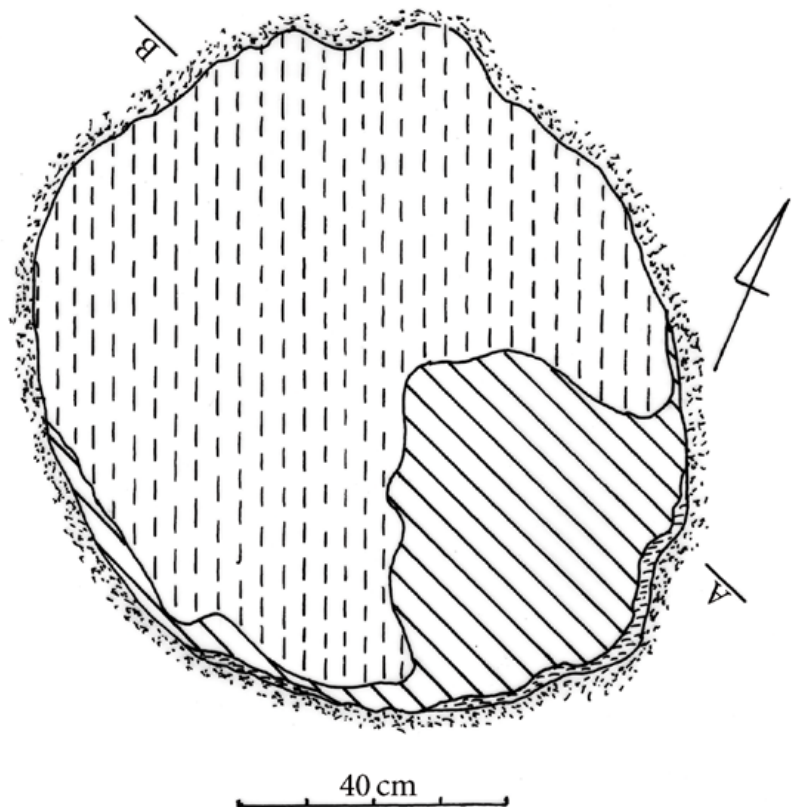

Ryc. 78. Grzybów stan. 1, gm. Staszów, woj. świętokrzyskie. Obiekt 1/87. Rzut poziomy na głębokości ok. 130 cm

Fig. 78. Site 1 in Grzybów, Staszów Commune, Świętokrzyskie Voivodeship. Feature 1/87. Horizontal view at a depth of about 130 cm. Layers marked as in Fig. 77

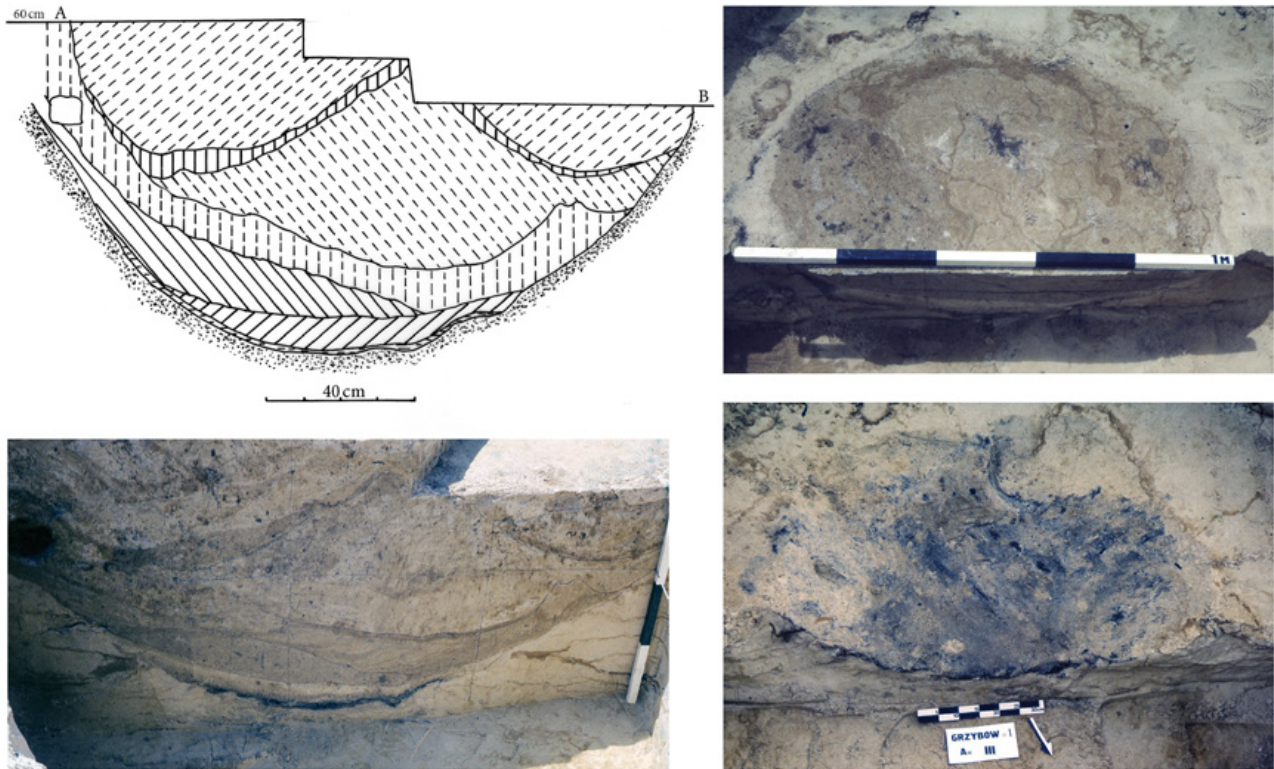

Ryc. 79. Grzybów stan. 1, gm. Staszów, woj. świętokrzyskie. Obiekt 1/87. Profil dolnej partii jamy i spąg obiektu z warstwą spalenizny zalegającej na jego dnie (fot. K. Garbacz)

Fig. 79. Site 1 in Grzybów, Staszów Commune, Świętokrzyskie Voivodeship. Feature 1/87. Section of the lower part of the pit and the bottom of the feature with a burnt layer. Layers marked as in Fig. 77 (Photo by K. Garbacz)

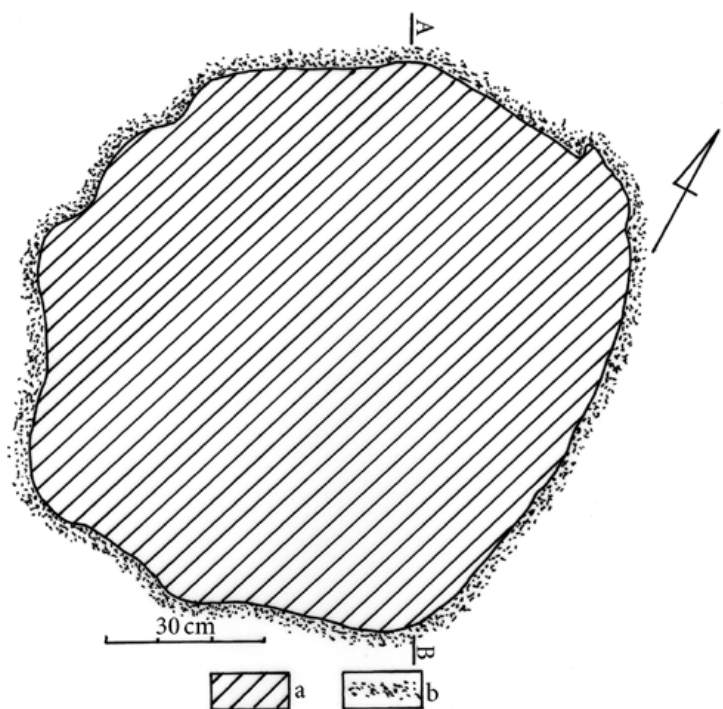

Ryc. 80. Grzybów stan. 1, gm. Staszów, woj. świętokrzyskie. Obiekt 4/87. Rzut poziomy na głębokości ok. 30 cm: (a) gliniasty piasek plamisty barwy jasnoszarej i brązowo-szarej, (b) otoczenie obiektu

Fig. 80. Site 1 in Grzybów, Staszów Commune, Świętokrzyskie Voivodeship. Feature 4/87. Horizontal view at a depth of about 30 cm: (a) light grey and brown-grey spotted sand, (b) surroundings of the feature

Ryc. 81. Grzybów stan. 1, gm. Staszów, woj. świętokrzyskie. Obiekt 4/87. Rzut poziomy na głębokości 120-130 cm: (a) szary piasek z żółtym, w środku jamy ciemnoszary z plamami spalenizny (z kamieniami), (b) brązowo-rdzawy (wytrącenia żelaziste) gliniasty piasek, (c) otoczenie obiektu, (d) kamień

Fig. 81. Site 1 in Grzybów, Staszów Commune, Świętokrzyskie Voivodeship. Feature 4/87. Horizontal view at a depth of 120-130 cm: (a) grey sand with some yellow, dark grey in the middle of the pit with burnt spots (with stones); (b) brown and rust-coloured clayey sand (ferrous precipitations); (c) surroundings of the feature; (d) stone

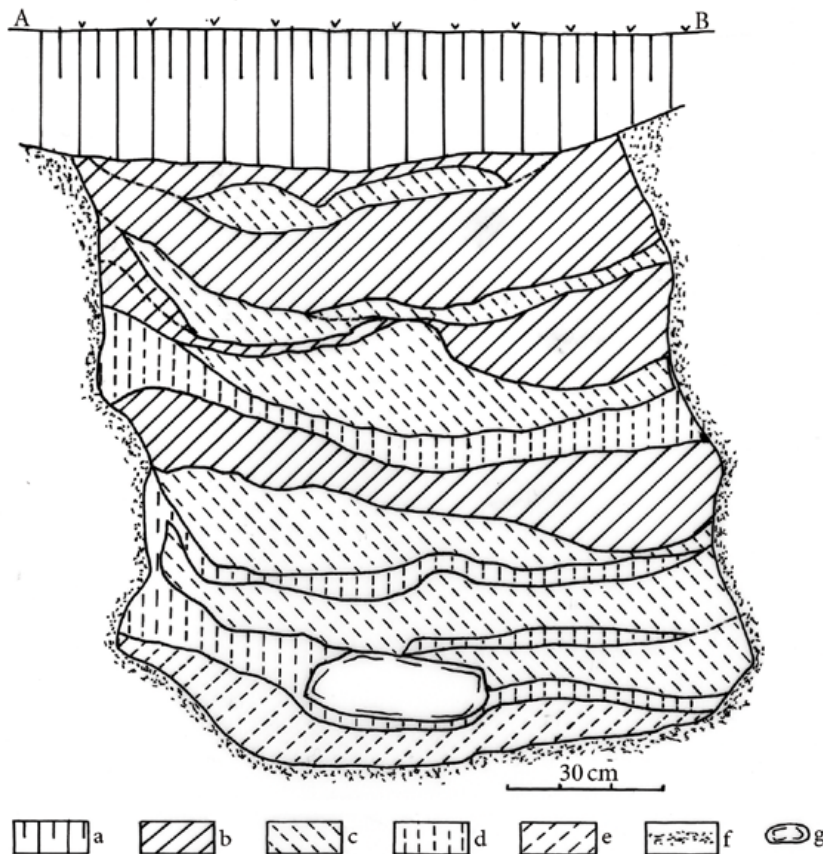
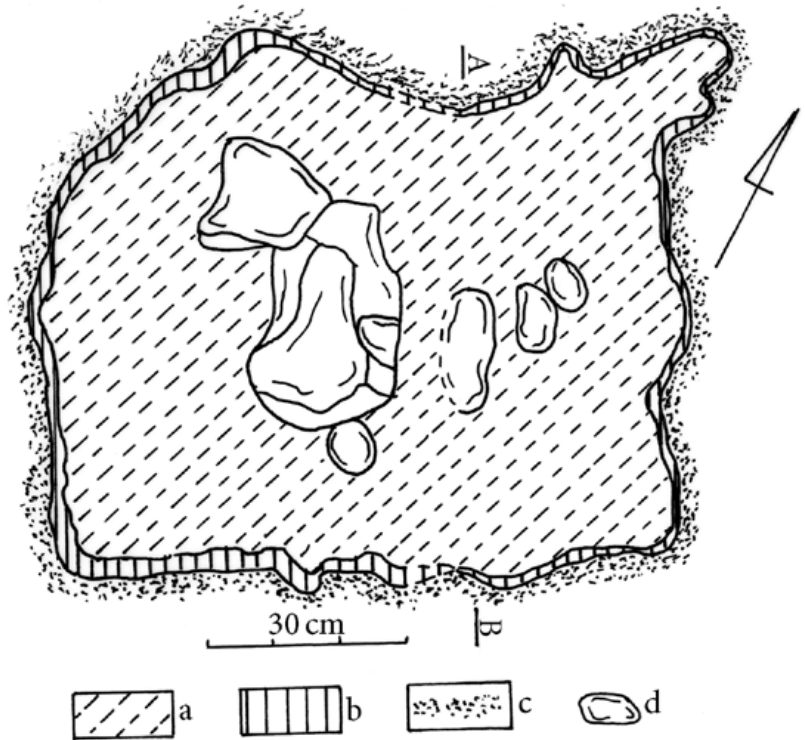

Ryc. 82. Grzybów stan. 1, gm. Staszów, woj. świętokrzyskie. Obiekt 4/87. Profil jamy: (a) humus, (b) piasek w postaci poziomych smug jasnoszaro-brązowych, (c) piasek jasnoszary i szary (różne odcienie), (d) piasek o zabarwieniu jasnobrązowym, (e) piasek plamisty jasnoszary, (f) otoczenie obiektu, (g) kamień

Fig. 82. Site 1 in Grzybów, Staszów Commune, Świętokrzyskie Voivodeship. Feature 4/87. Section of the pit: (a) humus, (b) sand in the form of horizontal light grey and brown smudges, (c) light grey and grey sand (different shades), (d) light brown sand, (e) light grey spotted sand, (f) surroundings of the feature, (g) stone

Ryc. 83. Grzybów stan. 1, gm. Staszów, woj. świętokrzyskie. Eksploracja wschodniej części stanowiska z obiektem 1/88 (na świadku profil jamy w trakcie rysowania) (fot. K. Garbacz)

Fig. 83. Site 1 in Grzybów, Staszów Commune, Świętokrzyskie Voivodeship. Exploration of the eastern part of the site with feature 1/88; standing section during sketching (Photo by K. Garbacz)



Ryc. 84. Grzybów stan. 1, gm. Staszów, woj. świętokrzyskie. Obiekt 1/88. Profil jamy związanej z „pochówkami” zwierzęcymi (fot. K. Garbacz)

Fig. 84. Site 1 in Grzybów, Staszów Commune, Świętokrzyskie Voivodeship. Feature 1/88. Section of the pit related to animal “burials” (Photo by K. Garbacz)



Ryc. 85. Grzybów stan. 1, gm. Staszów, woj. świętokrzyskie. Obiekt 1/88. Rzut poziomy jamy związanej z „pochówkami” zwierzęcymi na głębokości 30 cm: (a) piasek o zabarwieniu jasnoszarym, (b) piasek o zabarwieniu białawo-beżowym, ciemniejszy na obrzeżu, (c) otoczenie obiektu na poziomie warstwy z ciałopaleniem z okresu rzymskiego

Fig. 85. Site 1 in Grzybów, Staszów Commune, Świętokrzyskie Voivodeship. Feature 1/88. Horizontal view of the pit related to animal “burials” at a depth of 30 cm: (a) light grey sand; (b) whitish-beige sand, darker on the edges; (c) surroundings of the feature at the level of the cremation layer from the Roman period

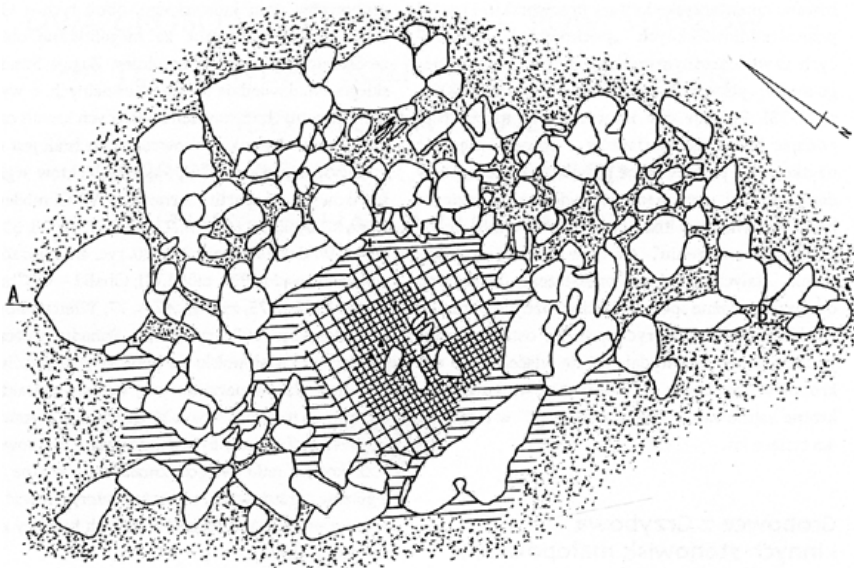
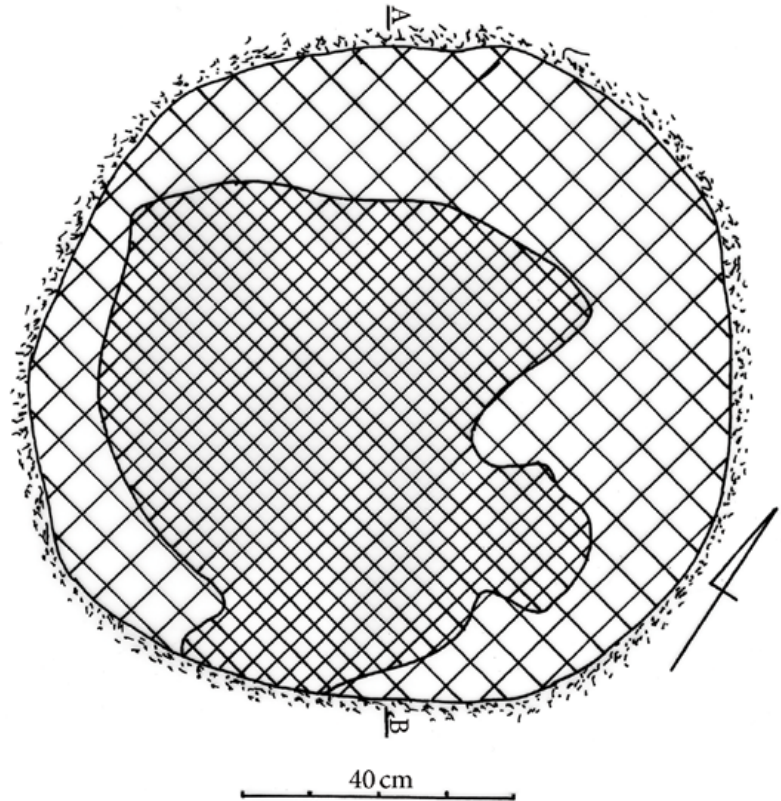

Ryc. 86. Grzybów stan. 1, gm. Staszów, woj. świętokrzyskie. Obiekt 1/88 – kamienny kopczyk uszkodzony w centralnej partii wkopem (jamą związaną z późnośredniowiecznymi „pochówkami” zwierzęcymi: (1, 2) wypełniko wkopu, (3) piasek (otoczenie obiektu), (4) ziemia o barwie brunatnej, pod kamieniami (od zachodu) węgiel drzewny, kości, ceramika, (5) kamień, (6) czaszka ludzka, najprawdopodobniej pochodząca z jednego z grobowców megalitycznych kultury pucharów lejkowatych (nr 1) i drobne kości nieprzypalone, (7) przepalona kość, (8) fragmenty ceramiki (wg rys. E. Garbacz, K. Garbacz – Garbacz 2006, 324, ryc. 20)

Fig. 86. Site 1 in Grzybów, Staszów Commune, Świętokrzyskie Voivodeship. Feature 1/88 – a stone mound damaged in its central part by a pit related to the late medieval animal “burials”: (1,2) fill of the pit; (3) sand (surroundings of the feature); (4) tan-coloured soil with charcoal, bones and ceramic artefacts under stones (from the west); (5) stone; (6) human skull probably coming from one of the megalithic tombs of the Funnel Beaker culture (no. 1) and tiny unburnt bones; (7) burnt bone; (8) pottery shards (according to a drawing by E. Garbacz, K. Garbacz: Garbacz 2006, 324, Fig. 20)

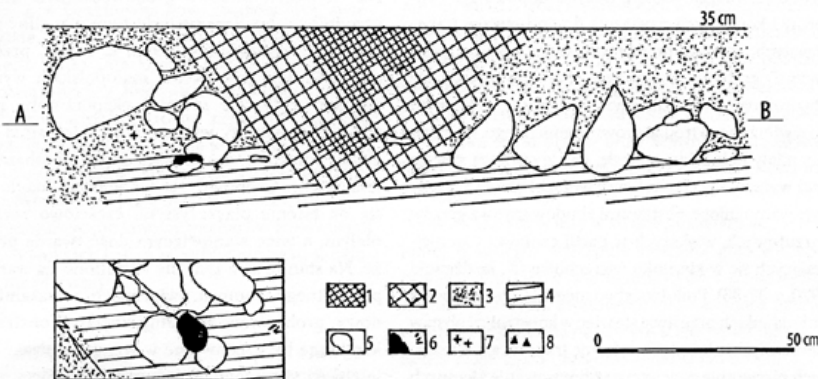

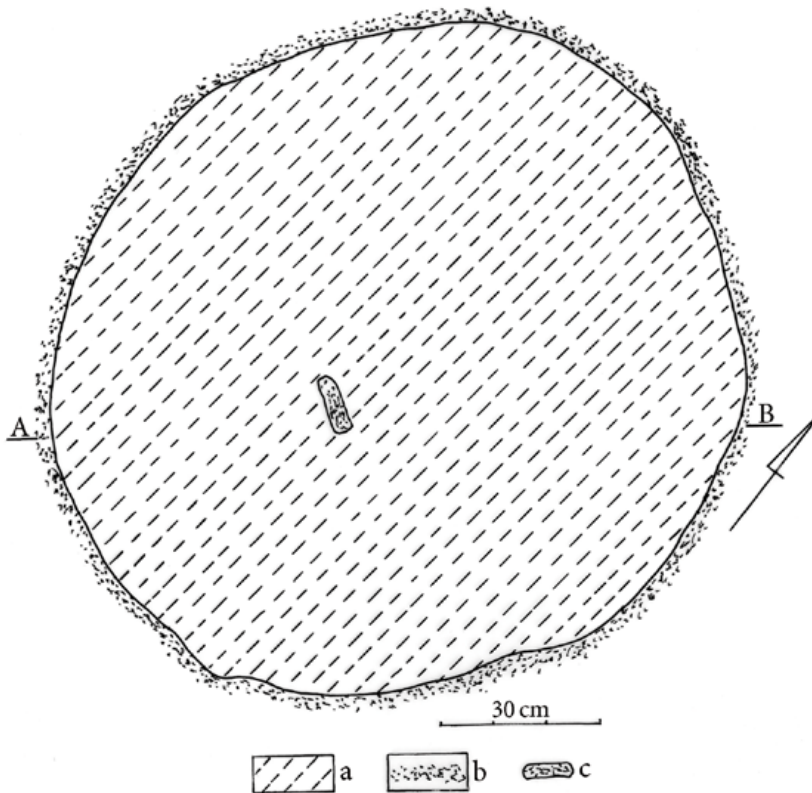

Ryc. 87. Grzybów stan. 1, gm. Staszów, woj. świętokrzyskie. Obiekt 4/89. Rzut poziomy na głębokości ok. 40 cm: (a) piasek o zabarwieniu beżowym i jasnobrązowym, gdzieniegdzie rdzawym i szarym, (b) otoczenie obiektu, (c) kość

Fig. 87. Site 1 in Grzybów, Staszów Commune, Świętokrzyskie Voivodeship. Feature 4/89. Horizontal view at a depth of about 40 cm: (a) beige and light brown sand, rust-coloured and grey in some places; (b) surroundings of the feature; (c) bone

Ryc. 88. Grzybów stan. 1, gm. Staszów, woj. świętokrzyskie. Obiekt 4/89. Rzut poziomy na głębokości 65-75 cm: (a) piasek o zabarwieniu beżowo-jasnobrązowym z warstewką spalenizny, (b) piasek rdzawo-brązowy, (c) otoczenie obiektu, (d) drobny węgiel drzewny, (e) ślady spalonego drewna

Fig. 88. Site 1 in Grzybów, Staszów Commune, Świętokrzyskie Voivodeship. Feature 4/89. Horizontal view at a depth of 65-75 cm: (a) beige and light brown sand with a burnt layer, (b) rust-coloured and brown layer, (c) - surroundings of the feature, (d) tiny charcoals, (e) traces of burnt wood

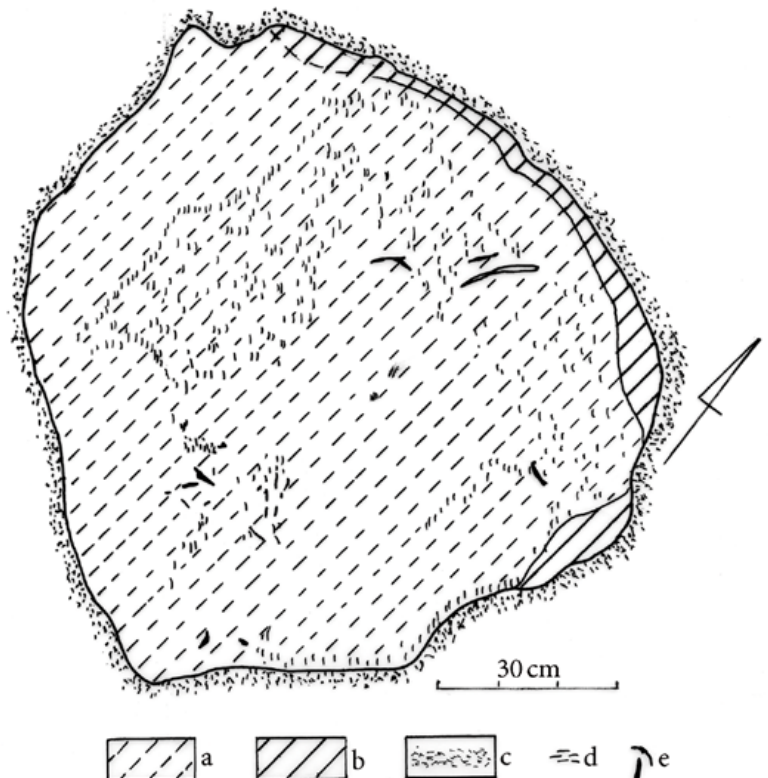

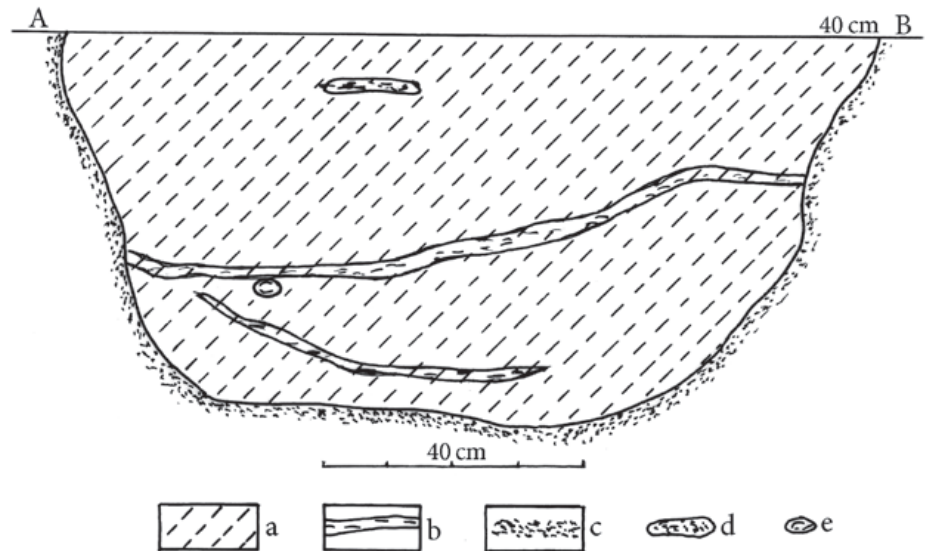

Ryc. 89. Grzybów stan. 1, gm. Staszów, woj. świętokrzyskie. Obiekt 4/89. Profil jamy: (a) piasek beżowo-jasnobrązowy, gdzieniegdzie szary, (b) szaro-czarne smugi ze śladami spaleniźny (węgiel drzewny), (c) otoczenie obiektu, (d) kość, (e) kamień

Fig. 89. Site 1 in Grzybów, Staszów Commune, Świętokrzyskie Voivodeship. Feature 4/89. Section of the pit: (a) beige and light brown sand, in some places grey; (b) grey and black smudges with traces of burning (charcoal); (c) surroundings of the feature; (d) bone; (e) stone

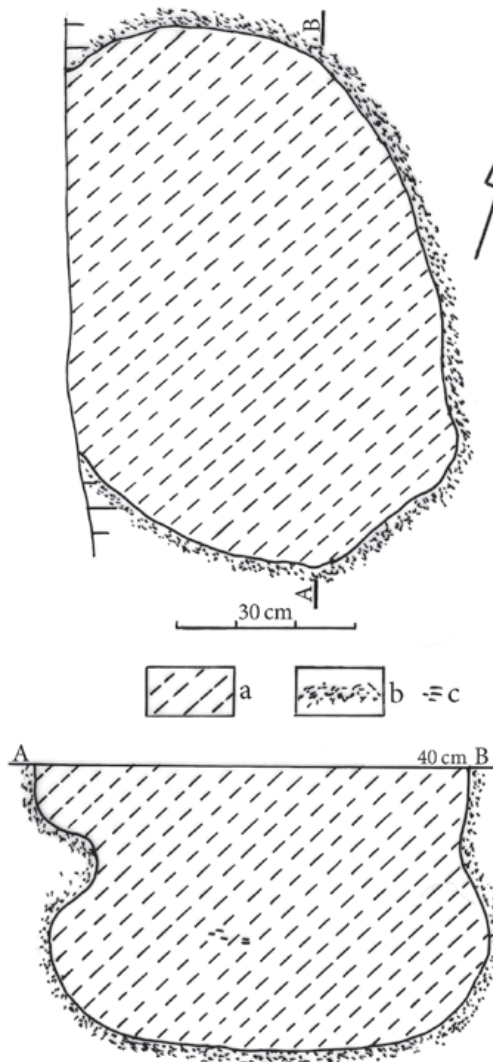

Ryc. 90. Grzybów stan. 1, gm. Staszów, woj. świętokrzyskie. Obiekt 1/90. Rzut poziomy na głębokości ok. 55 cm i profil jamy: (a) piasek beżowy, szary i jasnobrązowy, (b) otoczenie obiektu, (c) węgiel drzewny

Fig. 90. Site 1 in Grzybów, Staszów Commune, Świętokrzyskie Voivodeship. Feature 1/90. Horizontal view at a depth of about 55 cm and section of the pit: (a) beige, grey and light brown sand; (b) surroundings of the feature; (c) charcoal

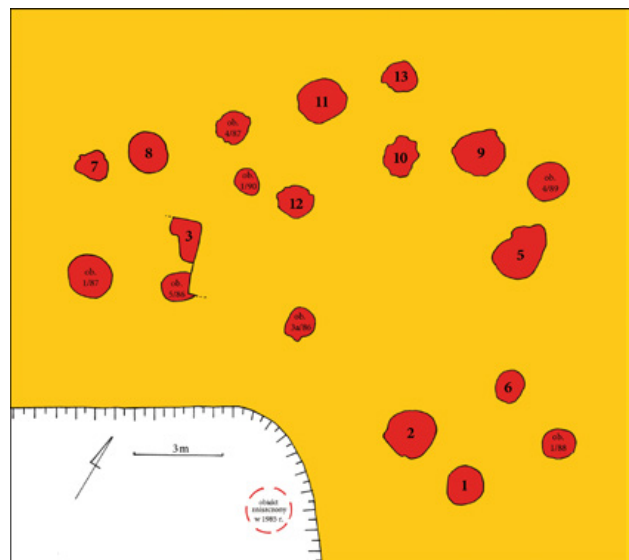

Ryc. 91. Grzybów stan. 1, gm. Staszów, woj. świętokrzyskie. Lokalizacja w obrębie stanowiska „pochówków” zwierzęcych (oznaczonych samymi cyframi) i jam towarzyszących

Fig. 91. Site 1 in Grzybów, Staszów Commune, Świętokrzyskie Voivodeship. Location of animal “burials” (marked only with numbers) and accompanying pits within the site

Obiekt	Zarys obiektu	Wymiary	Przekrój spągu obiektu	Głębokość	Szczątki kostne	Znaleziska	Ślady spalenizny
„Pochówek” nr 1	kolisty	średnica ok. 120 cm	nieckowaty	105-110 cm	pies	Żelazna zapinka esowata, grudka brązu, ułamki nieokreślonej ceramiki	
„Pochówek” nr 2	nieregularny, zbliżony do kolistego	średnica 160-170 cm, głębiej 180-190 cm	nieckowaty z płaskim dnem	150 cm	co najmniej 5 psów – 6-8 miesięcy do 10 lat, mały przeżuwacz – poniżej 20 mies., kot		warstwa spalenizny
„Pochówek” nr 3 (częściowo zniszczony)	nieregularny	ponad 100 x 180 cm	nieckowaty	145 cm	świnia lub dzik, koza	kilka nieokreślonych fragmentów ceramiki	
„Pochówek” nr 5 (częściowo zniszczony)	nieregularny, poniżej zbliżony do kolistego	średnica ok. 160 cm (w niższych warstwach)	workowaty	ok. 155 cm	pies – powyżej 0,5 roku	naczynie gliniane	warstwa spalenizny, węgiel drzewny
„Pochówek” nr 6 (zniszczony w górnej partii)	nieregularny, zbliżony do owalu	90 x 110 cm (na głębokości 140 cm)	nieckowaty	160 cm	pies – powyżej 1 roku	2 fragmenty nieokreślonej ceramiki	warstwa spalenizny
„Pochówek” nr 7	nieregularny	ok. 90 x 110 cm	nieckowaty	120 cm	2 psy – powyżej 1 roku	fragment ceramiki	
„Pochówek” nr 8	owalny	130 x 145 cm	nieckowaty	135 cm	bydło – ok. 4 lata, pies – powyżej 1 roku	duża część naczynia	ślady spalenizny, drobne węgle drzewne
„Pochówek” nr 9	zbliżony do owalu	150 x 180 cm	nieckowaty	165 cm	2 psy – poniżej 6 mies., powyżej 7 mies.	fragment brzuśca naczynia	warstwa spalenizny
„Pochówek” nr 10	nieregularny	ok. 100 x 140 cm	nieckowaty	195 cm	plód ludzki – kilka mies., co najmniej 6 psów – powyżej 6-7 mies. (2), 6-15 mies. (1), ponad 15 mies. (1), ponad 18 mies. (1), ponad 24 mies. (1), 2 świnie lub dziki – ok. 7 mies. i powyżej 22 mies.	3 naczynia gliniane	warstwa spalenizny
„Pochówek” nr 11	zbliżony do kolistego	średnica 155 cm	nieckowaty	135 cm	2 psy – powyżej 2 lat, bydło		warstwa spalenizny
„Pochówek” nr 12	zbliżony do owalu	110 x 125 cm	głęboka niecka	155 cm	pies – powyżej 2 lat	drobne fragmenty nieokreślonej ceramiki	ślady węgla drzewnego, fragment przepalanej belki
„Pochówek” nr 13	nieregularny	100 x 125 cm	głęboka niecka	175 cm	pies – 6-18 mies., bydło		
Obiekt nr 3a/86 (zniszczony w górnej partii)	owalny	80 x 100 cm	workowaty	190 cm		żelazny grot strzały, fragment drugiego grotu	
Obiekt nr 5/86	owalny	90 x 120 cm	nieckowaty	145 cm	drobne fragmenty nieprzeżalonych nieokreślonych kości		
Obiekt nr 1/87	owalny	190 x 230 cm	?	150 cm		grudka polepy	warstwa spalenizny
Obiekt nr 4/87	zbliżony do owalu	100 x 120 cm	workowaty	140 cm		fragment ceramiki, odpowiadający ceramice z „pochówków” nr 7 i 8, drobne nieokreślone, nieprzeżalone kości	warstwa spalenizny
Obiekt nr 1/88	zbliżony do kolistego	100 cm	nieckowaty	100 cm	nieoznaczone przepalone kości	drobne fragmenty ceramiki	
Obiekt nr 4/89	zbliżony do kolistego	120 x 130 cm	nieckowaty	100 cm	fragment nieprzeżalonych nieokreślonych kości długiej		warstwa spalenizny
Obiekt nr 1/90	owalny, poniżej kolisty	60/70 x 90 cm, średnica 75 cm	workowaty	90 cm			ślady węgla drzewnego
Obiekt zniszczony z 1985 r.	?	?	?	?	2 psy – 0,5-2 lat i powyżej 2 lat świnia lub dzik (1 fr. kości)	?	?

Tabela 1. Grzybów stan. 1, gm. Staszów, woj. świętokrzyskie. Zestawienie „pochówków” zwierzęcych i jam towarzyszących
Table 1. Site 1 in Grzybów, Staszów Commune, Świętokrzyskie Voivodeship. Tabular summary of animal “burials” and accompanying pits